



alfaB

Dílenský nábytek

Zásuvkové skříně PROFI				Zásuvkové skříně UNI	Díleenské vozíky	Pracovní stoly		Díleenské skříně		Perfo systémy	Držáky náradí	Plastové krabičky	Počítačové skříně	Hasicí přístroje	Povrchová úprava	
rozměrová řada	2727E	3627E	4527E			5427E	ALCERA	ALPEDE	systémové	univerzální						mobilní
	3636E	4536E	5436E				ALSOR	ALNAK	skladové							stacionární

Alfa3, s.r.o. je inovativní, zákaznický orientovaná výrobní společnost, která se již více než 20 let zabývá vývojem a výrobou kovového nábytku. Díky dlouholetým zkušenostem a angažovanosti našich pracovníků jsme schopni nejen dodávat kvalitní produkty, ale také zajistit odborné poradenství a servis.

Naše výrobky se vyznačují kvalitním díleenským zpracováním, moderním vzhledem, robustní svařovanou konstrukcí a odolnou povrchovou úpravou. Při konstrukci dbáme na to, aby byly v maximální míře využívány osvědčené stavebnicové prvky a konstrukční celky, což je zárukou vysoké úrovně spolehlivosti i u nových nebo zákaznický upravených výrobků.

Pro výrobu používáme pouze prvotřídní materiály a osvědčené komponenty od renomovaných dodavatelů. Vlastní výroba je z velké části prováděna s využitím vysoce přesných CNC zařízení. Povrchová úprava probíhá na lakovací lince IDEAL-LINE s lakovacím boxem GEMA MagicCylinder II s řídicím systémem CM30 a 12ti automatickými elektrostatickými pistolemi.

Neustále hledáme příležitosti ke zvyšování výkonnosti a efektivity našich firemních procesů. Používáme moderní technologie šetrné k životnímu prostředí. Systém řízení kvality je certifikován dle ČSN EN ISO 9001:2009. Jsme držiteli licence opravňující nás k použití značky Český výrobek.

Díleenský nábytek uvedený v tomto katalogu vyrábíme ve dvou základních produktových řadách:

- **Řada PROFI** je navržena pro vyšší uvažované zatěžování polic a výsuvných systémů. K dispozici je široký sortiment **standardních výrobků**. Zákazníkovi ale také dáváme možnost využít sekci **Individuální program, příslušenství** a nakonfigurovat si vlastní výrobek vybavený dle potřeb konkrétního pracoviště.
- **Řada UNI** je navržena pro nižší uvažované zatěžování polic a zásuvek. V katalogu naleznete široký sortiment **standardních produktů**, které se uplatní zejména v lehkých průmyslových provozech nebo na montážních pracovištích. Sortiment doplňkového příslušenství je ve srovnání s řadou PROFI omezen.

Vnější vzhled všech výrobků řad PROFI i UNI obsahuje jednotlivé designové prvky a dává tak našim zákazníkům možnost vybavit si celý provoz v jednotném duchu.

Obsah katalogu

Zásuvkové skříně PROFI

Zásuvkové skříně řady PROFI jsou systémovým řešením pro náročné průmyslové aplikace. Nabízíme velké množství rozměrových verzí zásuvkových skříní, široký sortiment doplňkových prvků výbavy a příslušenství. To je zárukou bezproblémového výběru optimálního řešení šitého na míru každého provozu.

Díleenské zásuvkové skříně UNI

Díleenské vozíky DVU

Pracovní stoly

Tato sekce obsahuje strukturovaný přehled jednotlivých stavebních prvků pracovních stolů a příklady nakonfigurovaných sestav stolů s kontejnery řad PROFI i UNI. Sestavy jsou přehledně vyobrazeny a obsahují výčet použitých stavebních prvků. To snadno využijete jako předlohu pro návrh vlastní konfigurace.

Vertikální systémové skříně

Díleenské skříně

Kovové skříně s křídlovými dveřmi jsou z důvodu příznivého poměru ceny a úložného objemu oblíbenou volbou vhodnou pro skladování materiálu, náradí, nástrojů, výrobních pomůcek a dokumentů v průmyslových podnicích. V této sekci katalogu naleznete čtyři základní modelové řady skříní. Široký sortiment standardních verzí produktů spolu s možností navržení individuální sestavy skříně z komponent řady PROFI jsou zárukou snadného výběru správné verze skříně pro konkrétní aplikaci.

EUROPERFO® a EUROBOX® systémy

Dělicí materiál zásuvek, držáky náradí

Plastové krabičky

Počítačové skříně

Počítačové skříně ochrání výpočetní techniku umístěnou přímo ve výrobních provozech. K dispozici jsou verze, které je možno vybavit rozvodnou s ventilátorem, příp. držáky pro instalaci 19" rackových komponent.

Skříně na hasicí přístroje a lékárníčky

Povrchová úprava a bezpečnostní instrukce

strana

4 - 37

38 - 39

40 - 41

42 - 61

62 - 63

64 - 81

85 - 85

86 - 87

88 - 93

94 - 95

96 - 97

98 - 99





Přehled prvků výbavy skříní řad PROFI a UNI

Zásuvkové a policové dílenské skříně vyrábíme ve dvou základních produktových řadách:

Řada **PROFI** je navržena pro vyšší zatížení polic a zásuvek, ve standardu je lépe vybavená a dává zákazníkovi možnost vybrat si ze širokého sortimentu nakonfigurovaných variant skříní nebo v rámci individuálního programu provést konfiguraci vlastního produktu.

Řada **UNI** je navržena pro nižší zatížení, je jednodušeji vybavená a dává zákazníkovi možnost výběru ze širokého sortimentu nakonfigurovaných variant skříní.

Pro přehlednost uvádíme v následující tabulce základní rozdíly ve vybavení řad PROFI a UNI:

Zásuvkové skříně

Kódové označení	PROFI	UNI
Nosnost zásuvek - výsuv	DKP 90 kg - 80% 65 kg - 100% 180 kg - 100%	DKU, DVU 40 kg - 100%
Centrální zamykání zásuvek skříní	•	•
Ochrana proti vysunutí více zásuvek	•	×
Pojistka proti vysunutí zásuvek pojízdných verzí	○	×
Příprava pro instalaci kovového dělicího materiálu v podélném i příčném směru	•	×
Perforace dna zásuvky pro fixaci kovového dělicího materiálu ke dnu zásuvky	○	×
Příprava pro instalaci kovového dělicího materiálu pouze v příčném směru	×	•
Možnost instalace tlumeného dovírání zásuvek	○	×

• standardní výbava ○ příplatková výbava × nelze dodat

Policové skříně

Kódové označení	PROFI	UNI
Nosnost zásuvek - výsuv	DSP 90 kg - 80% 65 kg - 100% 180 kg - 100%	DSU 40 kg - 100%
Centrální zamykání zásuvek skříní	•	•
Ochrana proti vysunutí více zásuvek	○	×
Příprava pro instalaci kovového dělicího materiálu v podélném i příčném směru	•	×
Perforace dna zásuvky pro fixaci kovového dělicího materiálu ke dnu zásuvky	○	×
Příprava pro instalaci kovového dělicího materiálu pouze v příčném směru	×	•
Možnost instalace tlumeného dovírání zásuvek	○	×

• standardní výbava ○ příplatková výbava × nelze dodat



rozměrová řada	2727E	3627E	4527E	5427E
	3636E	4536E	5436E	

ALCERA	ALPEDE
ALSOR	ALNAK

systémové	univerzální
skladové	

mobilní
stacionární

Zásuvkové skříně PROFI



Zásuvkové skříně řady PROFI jsou určeny pro každodenní náročné nasazení v průmyslových dílenských provozech a servisech. Zásuvkové skříně nabízíme v sedmi základních stavebních výškách, čtyřech šířkách a dvou hloubkách. Korpusy jsou konstruovány jako tuhé odolné svařence. Korpusy zásuvkových skříní jsou standardně vybaveny systémem centrálního uzamykání s blokací vysunutí více zásuvek, to slouží jako ochrana proti převrácení. Dále jsou uvnitř korpusu umístěny lišty pro instalaci zásuvek v rastru 1U nebo polic v rastru 25 mm, dno je opatřeno otvory pro instalaci podvozku, příp. ukotvení k podlaze, a ve víku jsou otvory pro spojení s deskou stolu, příp. odkládací plochou s pryžovou výplní a rámečkem.

Standardní sortiment skříní je připraven pro instalaci systémových zásuvek v šířkách 27E, 36E, 45E a 54E a hloubkách 27E a 36E, kdy základní délková jednotka 1E = 17 mm. Zásuvky mají po celém svém obvodu v rastru 1E=17 mm perforaci pro umístění kovových děličů vnitřního prostoru zásuvky. Zásuvky nabízíme v pěti výškách od 2U do 6U, kdy základní výšková jednotka 1U = 44,45 mm.

Tento rozměr vychází z normalizované výšky komponent 19" rackových rozvaděčů. Díky tomu je možno zásuvkové skříně využít nejen k uskladnění nářadí, nástrojů a materiálu, ale také do korpusů zastavět zásuvkové lišty, elektronická nebo pneumatická 19" zařízení. Ve standardní nabídce naleznete i kombinované verze skříní, které jsou vybaveny jak zásuvkami, tak i dveřmi. Pokud ve standardním sortimentu nenaleznete výrobek, který přesně odpovídá Vaším požadavkům, je možno využít našeho individuálního programu a širokého sortimentu příslušenství. Radi Vám nakonfigurujeme výrobek přesně na míru.

Standardní program

V sekci standardního programu nabízíme pro každou z rozměrových řad skříní PROFI mnoho nakonfigurovaných variant základních výrobků. Ceny jednotlivých položek jsou uvedeny pro všechny dostupné varianty vedení zásuvek se třemi úrovněmi nosností a výsuvy 80% nebo 100%. Skříně je možno dále vybavit položkami ze sortimentu individuálního příslušenství.

Individuální program

Pokud ve standardním sortimentu nenaleznete výrobek, který přesně odpovídá Vaším požadavkům, je možno využít našeho individuálního programu a širokého sortimentu příslušenství. Radi Vám nakonfigurujeme výrobek přesně na míru.

Vedení zásuvek

Zásuvky jsou uloženy v masivních zásuvkových výsuvch značky Fulterer. Výsuvy se vyznačují lehkým a tichým chodem. K dispozici jsou výsuvy ve třech provedeních:

- 1 Výsuv 80%, nosnost zásuvky 90 kg
- 2 Výsuv 100%, nosnost zásuvky 65 kg
- 3 Výsuv 100%, nosnost zásuvky 180 kg

ESD provedení

Za příplatek, kalkulovaný individuálně dle zvoleného provedení výrobků a velikosti výrobní dávky, nabízíme možnost dodávky zásuvkových skříní s povrchovou úpravou v ESD provedení.

Tlumené dovírání

Patentovaný systém blokáce vysunutí více zásuvek, který pracuje s minimálními ovládacími silami, nám jako jednomu z prvních výrobců umožňuje nabídnout příplatkový komfortní systém tlumeného dovírání zásuvek. Systém je funkční pro zatížení zásuvky až 70 kg.

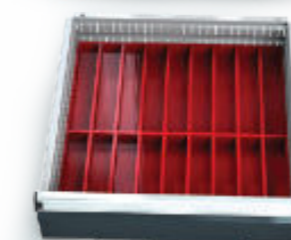

	Zásuvkové skříně PROFÍ			
rozměrová řada	2727E	3627E	4527E	5427E
	3636E	4536E	5436E	

Zásuvkové skříně UNI			
-----------------------------	--	--	--

Dílenské vozíky			
------------------------	--	--	--

Pracovní stoly	
ALCERA	ALPEDE
ALSOR	ALNAK

Dílenské skříně	
systémové	univerzální
skladové	

Perfo systémy	
mobilní	
stacionární	

Držáky nářadí	
----------------------	--

Plastové krabičky	
--------------------------	--

Počítačové skříně	
--------------------------	--

Hasicí přístroje	
-------------------------	--

Povrchová úprava	
-------------------------	--

Individuální program, příslušenství rozměrová řada 2727E

Korpus pro instalaci zásuvek

Objednací kód	Jmenovitá výška	Nosnost (kg)	Cena (Kč)
DKP KZ 2727 3U	218	138	120
DKP KZ 2727 6U	351	271	320
DKP KZ 2727 13U	662	582	520
DKP KZ 2727 17U	840	760	720
DKP KZ 2727 21U	1018	938	720
DKP KZ 2727 26U	1240	1160	720
DKP KZ 2727 29U	1373	1293	720

Výbava korpusu určeného pro instalaci zásuvek:

- Korpus je vybaven systémem centrálního uzamykání cylindrickým zámkem s integrovanou funkcí blokace vysunutí více zásuvek - ochrana proti převrácení.
- Spodní část korpusu je opatřena otvory pro možnost ukotvení k podlaze. Kotvení doporučujeme v případě uvažovaného zatěžování na hranici maximální nosnosti.
- Montážní lišty na vnitřní straně korpusu umožňují instalaci zásuvek v rastru 1U = 44,45 mm.
- Korpus je vybaven pro případnou montáž držáku 19" rackového příslušenství, aretačního prvku pojistky PVZ, vyvazovací lišty pro kabely a hadice a výstupním otvorem s možností montáže panelu s průchodkami na kabely.
- Kontejner ve verzi 13U je vybaven montážními otvory s výztuhou pro instalaci podvozku a otvory pro instalaci manipulačního madla.

Korpus pro instalaci dveří

Objednací kód	Jmenovitá výška	Nosnost (kg)	Cena (Kč)
DKP KD 2727 13U	662	582	520
DKP KD 2727 17U	840	760	720

Výbava korpusu určeného pro instalaci dveří:

- Korpus je vybaven montážními otvory pro instalaci polic v rastru 25 mm.
- Kontejner ve verzi 13U je vybaven montážními otvory s výztuhou pro instalaci podvozku a otvory pro instalaci manipulačního madla.



Police

Objednací kód	Cena (Kč)
DKP PO 2727E	964,-

Plošná nosnost police je 50 kg, výšková přestavitelnost 25 mm.



Podvozek

Objednací kód	Cena (Kč)
DKP MGP 27E	pryžová kola 3318,-
DKP MPP 27E	PP kola 5733,-

Příplatková výbava kontejnerů 13U. Kola mají průměr 100 mm, použita jsou 2x pevná a 2x otočná kola s brzdou.

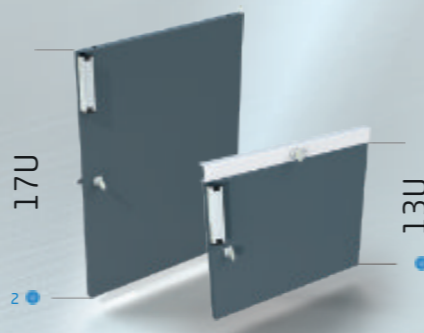
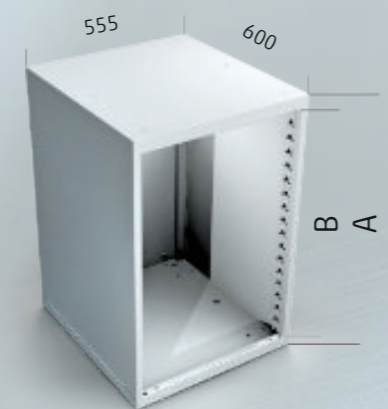

Dveře

Dveře jsou opatřeny komfortním hliníkovým madlem s drážkou pro vložení popisky. Na vnitřní straně křídla dveří je výztužný prvek s EUROPERFO* otvory pro instalaci držáků nářadí. Uzamykání je řešeno cylindrickými zámky. Dveře jsou po odemčení magneticky přidržovány v uzavřené poloze.

Objednací kód	Cena (Kč)
DKP DV 27E 9U P	1488,-
DKP DV 27E 13U P	1543,-
DKP DV 27E 13U	1111,-
DKP DV 27E 17U	1149,-

Horní odkládací plocha

Objednací kód	Cena (Kč)
DKP HPR 2727	929,-

Za příplatek je možno korpus vybavit odkládací plochou s pěnovou výplní tl. 5 mm a rámečkem vysokým 20 mm. Ten slouží jako ochrana proti pádu drobných předmětů.



Tlumené dovírání

Objednací kód	Cena (Kč)
TSI 80	971,-

Za příplatek je možno zásuvku skříně a kontejnerů řady DKP vybavit systémem tlumeného dovírání. Systém je určen pro maximální zatížení zásuvky 70 kg. Vysoce kvalitní plynový tlumič je zárukou spolehlivého chodu a dlouhé životnosti systému.



Pojistka vysunutí zásuvky

Objednací kód	Cena (Kč)
DKP PVZ	212,-

Za příplatek je možno vybavit zásuvku pojistkou, která jí zajistí v uzavřené poloze. To se uplatní zejména u pojízdných verzí kontejnerů. V případě jízdy po sešikmené ploše s odemčeným kontejnerem tak nemůže dojít k samovolnému vysunutí zásuvky.

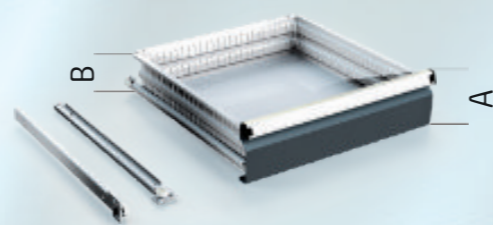

Zásuvky 2727E, výsuv 80%, nosnost 90 kg

Objednací kód	Výška čela	Výška boku	Cena (Kč)
DKP Z 2727 2U A	85	58	2205,-
DKP Z 2727 3U A	129	102	2388,-
DKP Z 2727 4U A	174	147	2572,-
DKP Z 2727 5U A	218	191	2757,-
DKP Z 2727 6U A	263	236	2939,-

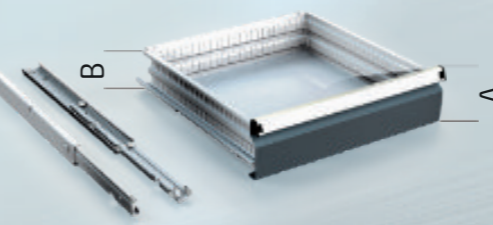

Zásuvky 2727E, výsuv 100%, nosnost 65 kg

Objednací kód	Výška čela	Výška boku	Cena (Kč)
DKP Z 2727 2U B	85	58	3049,-
DKP Z 2727 3U B	129	102	3234,-
DKP Z 2727 4U B	174	147	3417,-
DKP Z 2727 5U B	218	191	3601,-
DKP Z 2727 6U B	263	236	3785,-

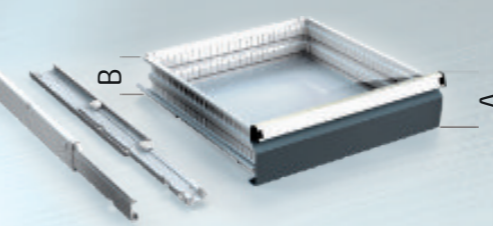

Zásuvky 2727E, výsuv 100%, nosnost 180 kg

Objednací kód	Výška čela	Výška boku	Cena (Kč)
DKP Z 2727 3U C	129	102	4345,-
DKP Z 2727 4U C	174	147	4529,-
DKP Z 2727 5U C	218	191	4712,-
DKP Z 2727 6U C	263	236	4897,-

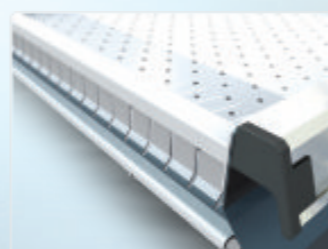

Perforované dno zásuvky

Objednací kód	Cena (Kč)
DKP PDZ 2727	181,-

Za příplatek je možno vybavit zásuvku perforovaným dnem. To je vhodné použít v kombinaci s kovovým dělicím materiálem zásuvky. Příčky je možno šroubovým spojem pevně uchytlit ke dnu zásuvky.

Zásuvky jsou vybaveny masivními výsuvy Fulterer se čtyřmi kulíkovými ložisky. Ty se vyznačují lehkým chodem s nízkou úrovní hlučnosti.

Zásuvky jsou osazeny komfortním hliníkovým madlem s integrovaným držákem pojistky DKP PVZ a drážkou pro vložení popisu obsahu zásuvky.

Vnitřní strana zásuvky je vybavena prolisy a drážkami pro instalaci kovového dělicího materiálu. Rozteč drážek 1E = 17 mm.

Využitelná půdorysná plocha zásuvky je 451 x 451 mm.

Zásuvky jsou vybaveny masivními výsuvy Fulterer s deseti kladkami. Ty se vyznačují lehkým chodem s nízkou úrovní hlučnosti.

Zásuvky jsou osazeny komfortním hliníkovým madlem s integrovaným držákem pojistky DKP PVZ a drážkou pro vložení popisu obsahu zásuvky.

Vnitřní strana zásuvky je vybavena prolisy a drážkami pro instalaci kovového dělicího materiálu. Rozteč drážek 1E = 17 mm.

Využitelná půdorysná plocha zásuvky je 451 x 451 mm.

Zásuvky jsou vybaveny masivními výsuvy Fulterer s deseti kladkami. Ty se vyznačují lehkým chodem s nízkou úrovní hlučnosti.

Zásuvky jsou osazeny komfortním hliníkovým madlem s integrovaným držákem pojistky DKP PVZ a drážkou pro vložení popisu obsahu zásuvky.

Vnitřní strana zásuvky je vybavena prolisy a drážkami pro instalaci kovového dělicího materiálu. Rozteč drážek 1E = 17 mm.

Využitelná půdorysná plocha zásuvky je 451 x 451 mm.

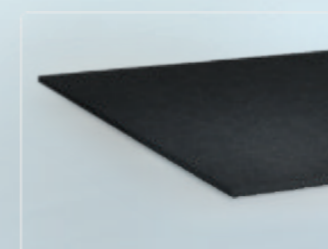

PE pěnová výplň zásuvky tl. 5,0 mm

Objednací kód	Cena (Kč)
DKP PVZ 2727	201,-

Pěnová výplň slouží jako účinná ochrana měřidel a jiných citlivých zařízení před jejich poškozením.

Dělicí materiál zásuvek

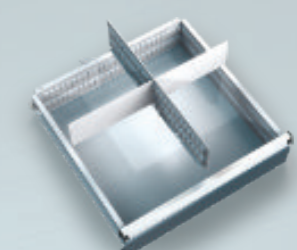

Dělicí materiál zásuvky 27E x 27E umožňuje rozdělení vnitřního prostoru zásuvky na 4 díly. Obsahuje 1x dělicí příčku s perforací 27E, 1x příčku 13E a 1x příčku 14E.

Dělicí materiál 3U je určen pro zásuvky 3U a 4U, dělicí materiál 5U je určen pro zásuvky 5U a 6U.

Objednací kód	Cena (Kč)
DMZ 2727 2U 4P	336,-
DMZ 2727 3U 4P	485,-
DMZ 2727 5U 4P	689,-

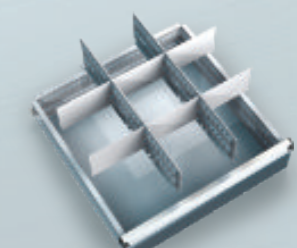

Dělicí materiál zásuvky 27E x 27E umožňuje rozdělení vnitřního prostoru zásuvky na 9 dílů. Obsahuje 2x dělicí příčku s perforací 27E, 6x příčku 9E.

Dělicí materiál 3U je určen pro zásuvky 3U a 4U, dělicí materiál 5U je určen pro zásuvky 5U a 6U.

Objednací kód	Cena (Kč)
DMZ 2727 2U 9P	665,-
DMZ 2727 3U 9P	971,-
DMZ 2727 5U 9P	1378,-

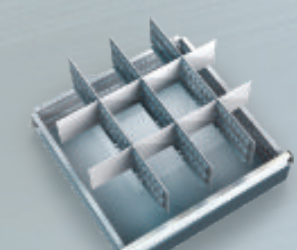

Dělicí materiál zásuvky 27E x 27E umožňuje rozdělení vnitřního prostoru zásuvky na 12 dílů. Obsahuje 3x dělicí příčku s perforací 27E, 6x příčku 7E a 2x příčku 6E.

Dělicí materiál 3U je určen pro zásuvky 3U a 4U, dělicí materiál 5U je určen pro zásuvky 5U a 6U.

Objednací kód	Cena (Kč)
DMZ 2727 2U 12P	880,-
DMZ 2727 3U 12P	1275,-
DMZ 2727 5U 12P	1754,-

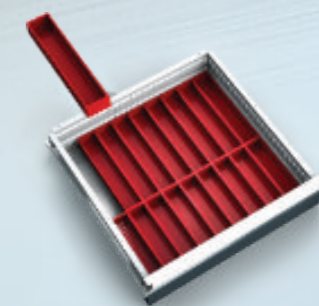

Plastové krabičky

Plastové krabičky jsou určeny k rozdělení vnitřního prostoru zásuvky. Na stranách 92 a 93 tohoto katalogu je uveden kompletní sortiment nakonfigurovaných sestav krabiček navržených přímo pro jednotlivé rozměrové řady zásuvek. Pokud by Vám žádná z nakonfigurovaných sestav nevyhovovala, je možno vytvořit individuální sestavu. Komponenty pro vytvoření této sestavy naleznete na straně 88.



Individuální pěnová výplň zásuvky

Na základě požadavku zákazníka a dodaných elektronických výkresových podkladů zajistíme výrobu individuální výplně zásuvky. Minimální objednávková množství je 20 ks.



rozměrová řada	2727E	3627E	4527E	5427E
	3636E	4536E	5436E	

ALCERA	ALPEDE	systémové	univerzální	mobilní
ALSOR	ALNAK	skladové		stacionární

systémové	univerzální
skladové	

mobilní
stacionární



Objednáací kód	Popis	Cena (Kč)
DK PK	příčka kontejneru E	1 186,-
DK D1U	držák 1U, pár vč. klecových matic M6 a šroubů	157,-
DK D2U	držák 2U, pár vč. klecových matic M6 a šroubů	184,-
DK D3U	držák 3U, pár vč. klecových matic M6 a šroubů	230,-
DK K1U	krytka 1U plná	110,-
DK K2U	krytka 2U plná	147,-
DK K3U	krytka 3U plná	184,-
DK KV1U	krytka 1U, výsek dle specifikace zákazníka	147,-
DK KV2U	krytka 2U, výsek dle specifikace zákazníka	184,-
DK KV3U	krytka 3U, výsek dle specifikace zákazníka	220,-
DK VYL	vyvazovací lišta pro kontejner DK 2727	157,-
DK PR3	krytka s kabelovým průchodem dělená na 3 kabely nebo hadice	220,-
Z7V 19 1U	zásuvková lišta s vypínačem a 7 ks zásuvek bez přep. ochrany	3 463,-
RS	rychl spojka na stl. vzduch	459,-

Standardní program rozměrová řada 2727E

- Korpus je vybaven systémem centrálního uzamykání cylindrickým zámkem s integrovanou funkcí blokace vysunutí více zásuvek - ochrana proti převrácení. Spodní část korpusu je opatřena otvory pro možnost ukotvení k podlaze. Kotvení doporučujeme v případě uvažovaného zatěžování na hranici maximální nosnosti.
- Montážní lišty na vnitřní straně korpusu umožňují instalaci zásuvek v rastru 1U = 44,45 mm.
- Korpus je vybaven pro případnou montáž držáků 19" rackového příslušenství, aretačního prvku pojistky PVZ, vyvazovací lišty pro kabely a hadice a výstupním otvorem s možností montáže panelu s průchodkami na kabely.

Závěsné kontejnery pro pracovní stoly



Objednáací kód	Výsuv	Cena (Kč)
DKP 2727 3U 1AA	80%	5 558,-
DKP 2727 3U 1AB	100%	6 403,-



Objednáací kód	Výsuv	Cena (Kč)
DKP 2727 6U 2AA	80%	10 335,-
DKP 2727 6U 2AB	100%	12 024,-



Objednáací kód	Výsuv	Cena (Kč)
DKP 2727 6U 2BA	80%	10 335,-
DKP 2727 6U 2BB	100%	12 024,-



Objednáací kód	Výsuv	Cena (Kč)
DKP 2727 6U 3AA	80%	12 171,-
DKP 2727 6U 3AB	100%	14 708,-



Objednáací kód	Výsuv	Cena (Kč)
DKP 2727 6U 2KA ED	80%	14 147,-
DKP 2727 6U 2KB ED	100%	15 837,-

Kontejnery pro modulární pracovní stoly



Objednáací kód	Police (Ks)	Cena (Kč)
DKP 2727 13U 1D	1	6 899,-



Objednáací kód	Police (Ks)	Výsuv	Cena (Kč)
DKP 2727 13U 1ZAD	1	80%	9 664,-
DKP 2727 13U 1ZBD	1	100%	10 508,-



Objednáací kód	Výsuv	Cena (Kč)
DKP 2727 13U 3AA	80%	13 642,-
DKP 2727 13U 3AB	100%	16 177,-



Objednáací kód	Výsuv	Cena (Kč)
DKP 2727 13U 4AA	80%	15 480,-
DKP 2727 13U 4AB	100%	18 859,-



Objednáací kód	Výsuv	Cena (Kč)
DKP 2727 13U 4KA EH	80%	19 291,-
DKP 2727 13U 4KB EH	100%	22 672,-



Objednáací kód	Výsuv	Cena (Kč)
DKP 2727 13U 3KA EVH	80%	18 511,-
DKP 2727 13U 3KA EVH	100%	21 046,-

Pojízdné kontejnery



Objednáací kód	Police (Ks)	Cena (Kč)
DKP 2727 13U 1D RPM	1	11 144,-



Objednáací kód	Police (Ks)	Výsuv	Cena (Kč)
DKP 2727 13U 1ZAD RPM	1	80%	13 910,-
DKP 2727 13U 1ZBD RPM	1	100%	14 755,-



Objednáací kód	Výsuv	Cena (Kč)
DKP 2727 13U 3AA RPM	80%	17 888,-
DKP 2727 13U 3AB RPM	100%	20 423,-



Objednáací kód	Výsuv	Cena (Kč)
DKP 2727 13U 4AA RPM	80%	19 724,-
DKP 2727 13U 4AB RPM	100%	23 105,-



Objednáací kód	Výsuv	Cena (Kč)
DKP 2727 13U 4KA RPM EH	80%	23 537,-
DKP 2727 13U 4KB RPM EH	100%	26 918,-



Objednáací kód	Výsuv	Cena (Kč)
DKP 2727 13U 3KA RPM EVH	80%	22 756,-
DKP 2727 13U 3KB RPM EVH	100%	25 292,-

Standardní program rozměrová řada 2727E

Kontejnery pro pracovní stoly 17U



Objednávací kód	Police (Ks)	Cena (Kč)
DKP 2727 17U 1D	1	8 313,-



Objednávací kód	Police (Ks)	Výsuv	Cena (Kč)
DKP 2727 17U 1ZAD	1	80%	10 131,-
DKP 2727 17U 1ZBD	1	100%	10 976,-



Objednávací kód	Výsuv	Cena (Kč)
DKP 2727 17U 3AA	80% - 90 kg	14 789,-
DKP 2727 17U 3AB	100% - 65 kg	17 324,-
DKP 2727 17U 3AC	100% - 180 kg	20 658,-

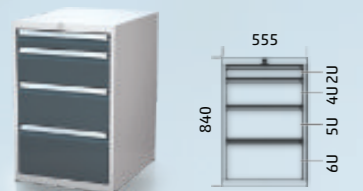

Objednávací kód	Výsuv	Cena (Kč)
DKP 2727 17U 4AA	80% - 90 kg	16 625,-
DKP 2727 17U 4AB	100% - 65 kg	20 006,-
DKP 2727 17U 4AC	100% - 180 kg	24 451,-



Objednávací kód	Výsuv	Cena (Kč)
DKP 2727 17U 5AA	80% - 90 kg	18 463,-
DKP 2727 17U 5AB	100% - 65 kg	22 688,-



Objednávací kód	Výsuv	Cena (Kč)
DKP 2727 17U 5KA EH	80% - 90 kg	22 274,-
DKP 2727 17U 5KB EH	100% - 65 kg	26 499,-



Objednávací kód	Výsuv	Cena (Kč)
DKP 2727 17U 4KA EVH	80% - 90 kg	21 347,-
DKP 2727 17U 4KB EVH	100% - 65 kg	24 728,-

Dílenské zásuvkové skříně 21U

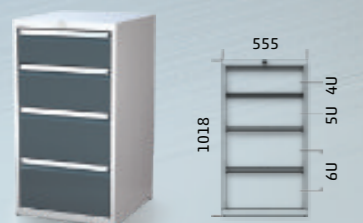

Objednávací kód	Výsuv	Cena (Kč)
DKP 2727 21U 4AA	80% - 90 kg	18 967,-
DKP 2727 21U 4AB	100% - 65 kg	22 348,-
DKP 2727 21U 4AC	100% - 180 kg	26 794,-



Objednávací kód	Výsuv	Cena (Kč)
DKP 2727 21U 5AA	80% - 90 kg	20 989,-
DKP 2727 21U 5AB	100% - 65 kg	25 030,-
DKP 2727 21U 5AC	100% - 180 kg	30 771,-

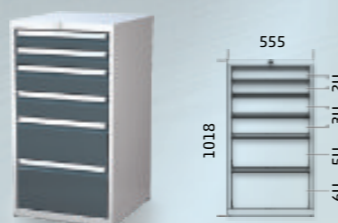

Objednávací kód	Výsuv	Cena (Kč)
DKP 2727 21U 6AA	80% - 90 kg	22 643,-
DKP 2727 21U 6AB	100% - 65 kg	27 712,-



Objednávací kód	Výsuv	Cena (Kč)
DKP 2727 21U 7AA	80% - 90 kg	24 479,-
DKP 2727 21U 7AB	100% - 65 kg	30 394,-



Objednávací kód	Výsuv	Cena (Kč)
DKP 2727 21U 6KA EH	80% - 90 kg	26 454,-
DKP 2727 21U 6KB EH	100% - 65 kg	31 524,-



Objednávací kód	Výsuv	Cena (Kč)
DKP 2727 21U 6LA EVH	80% - 90 kg	27 363,-
DKP 2727 21U 6LB EVH	100% - 65 kg	32 433,-

Dílenské zásuvkové skříně 26U



Objednávací kód	Výsuv	Cena (Kč)
DKP 2727 26U 5AA	80% - 90 kg	23 744,-
DKP 2727 26U 5AB	100% - 65 kg	27 970,-
DKP 2727 26U 5AC	100% - 180 kg	33 526,-



Objednávací kód	Výsuv	Cena (Kč)
DKP 2727 26U 6AA	80% - 90 kg	25 582,-
DKP 2727 26U 6AB	100% - 65 kg	30 652,-
DKP 2727 26U 6AC	100% - 180 kg	37 320,-



Objednávací kód	Výsuv	Cena (Kč)
DKP 2727 26U 7AA	80% - 90 kg	27 418,-
DKP 2727 26U 7AB	100% - 65 kg	33 334,-



Objednávací kód	Výsuv	Cena (Kč)
DKP 2727 26U 8AA	80% - 90 kg	29 256,-
DKP 2727 26U 8AB	100% - 65 kg	36 016,-



Objednávací kód	Výsuv	Cena (Kč)
DKP 2727 26U 7KA EH	80% - 90 kg	31 231,-
DKP 2727 26U 7KB EH	100% - 65 kg	37 145,-



Objednávací kód	Výsuv	Cena (Kč)
DKP 2727 26U 7LA EVH	80% - 90 kg	32 140,-
DKP 2727 26U 7LB EVH	100% - 65 kg	38 056,-

Dílenské zásuvkové skříně 29U



Objednávací kód	Výsuv	Cena (Kč)
DKP 2727 29U 6AA	80% - 90 kg	27 271,-
DKP 2727 29U 6AB	100% - 65 kg	32 342,-
DKP 2727 29U 6AC	100% - 180 kg	39 010,-



Objednávací kód	Výsuv	Cena (Kč)
DKP 2727 29U 7AA	80% - 90 kg	29 108,-
DKP 2727 29U 7AB	100% - 65 kg	35 024,-
DKP 2727 29U 7AC	100% - 180 kg	42 804,-



Objednávací kód	Výsuv	Cena (Kč)
DKP 2727 29U 8AA	80% - 90 kg	30 946,-
DKP 2727 29U 8AB	100% - 65 kg	37 706,-



Objednávací kód	Výsuv	Cena (Kč)
DKP 2727 29U 9AA	80% - 90 kg	32 782,-
DKP 2727 29U 9AB	100% - 65 kg	40 388,-



Objednávací kód	Výsuv	Cena (Kč)
DKP 2727 29U 8KA EH	80% - 90 kg	34 942,-
DKP 2727 29U 8KB EH	100% - 65 kg	41 702,-



Objednávací kód	Výsuv	Cena (Kč)
DKP 2727 29U 8LA EVH	80% - 90 kg	35 666,-
DKP 2727 29U 8LB EVH	100% - 65 kg	42 427,-

Individuální program, příslušenství rozměrová řada 3627E

Korpus pro instalaci zásuvek

Objednávací kód	Jmenovitá výška	Nosnost (kg)	Cena (Kč)	
DKP KZ 3627 17	840	760	720	6 586,-
DKP KZ 3627 21	1018	938	720	8 305,-
DKP KZ 3627 26U	1240	1160	720	10 466,-
DKP KZ 3627 29U	1373	1293	720	11 684,-

Výbava korpusu určeného pro instalaci zásuvek:

- Korpus je vybaven systémem centrálního uzamykání cylindrickým zámekem s integrovanou funkcí blokace vysunutí více zásuvek - ochrana proti převrácení.
- Spodní část korpusu je opatřena otvory pro možnost ukotvení k podlaze. Kotvení doporučujeme v případě uvažovaného zatěžování na hranici maximální nosnosti.
- Montážní lišty na vnitřní straně korpusu umožňují instalaci zásuvek v rastru 1U = 44,45 mm.
- Korpus je vybaven pro případnou montáž držáku 19" rackového příslušenství, aretačního prvku pojistky PVZ, vyvazovací lišty pro kabely a hadice a výstupním otvorem s možností montáže panelu s průchodkami na kabely.

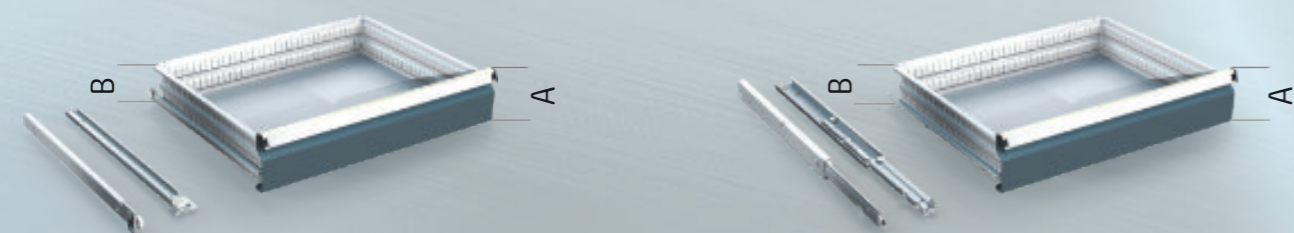
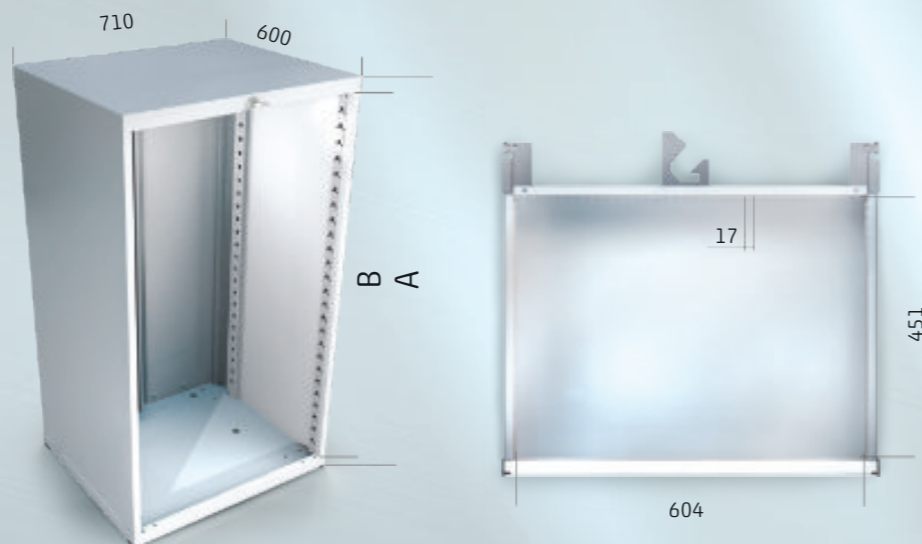

Zásuvky 3627E, výsuv 80%, nosnost 90 kg

Objednávací kód	Výška čela	Výška boku	Cena (Kč)
DKP Z 3627 2U A	85	58	2 336,-
DKP Z 3627 3U A	129	102	2 532,-
DKP Z 3627 4U A	174	147	2 726,-
DKP Z 3627 5U A	218	191	2 920,-
DKP Z 3627 6U A	263	236	3 116,-

Zásuvky jsou vybaveny masivními výsuvy Fullterer se čtyřmi kulíčkovými ložisky. Ty se vyznačují lehkým chodem s nízkou úrovní hlučnosti.

Zásuvky jsou osazeny komfortním hliníkovým madlem s integrovaným držákem pojistky DKP PVZ a drážkou pro vložení popisu obsahu zásuvky.

Vnitřní strana zásuvky je vybavena protisy a drážkami pro instalaci kovového dělicího materiálu. Rozteč drážek 1E = 17 mm.

Využitelná půdorysná plocha zásuvky je 604 x 451 mm.

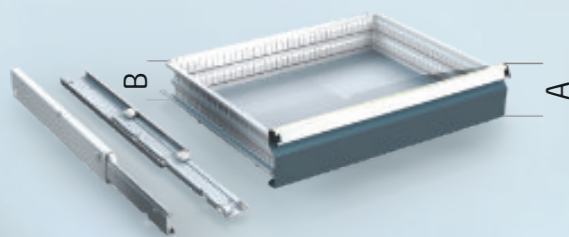

Zásuvky 3627E, výsuv 100%, nosnost 180 kg

Objednávací kód	Výška čela	Výška boku	Cena (Kč)
DKP Z 3627 3U C	129	102	4 487,-
DKP Z 3627 4U C	174	147	4 682,-
DKP Z 3627 5U C	218	191	4 877,-
DKP Z 3627 6U C	263	236	5 071,-

Zásuvky jsou vybaveny masivními výsuvy Fullterer s deseti kladkami. Ty se vyznačují lehkým chodem s nízkou úrovní hlučnosti.

Zásuvky jsou osazeny komfortním hliníkovým madlem s integrovaným držákem pojistky DKP PVZ a drážkou pro vložení popisu obsahu zásuvky.

Vnitřní strana zásuvky je vybavena protisy a drážkami pro instalaci kovového dělicího materiálu. Rozteč drážek 1E = 17 mm.

Využitelná půdorysná plocha zásuvky je 604 x 451 mm.

Zásuvky 3627E, výsuv 100%, nosnost 65 kg

Objednávací kód	Výška čela	Výška boku	Cena (Kč)
DKP Z 3627 2U B	85	58	3 182,-
DKP Z 3627 3U B	129	102	3 376,-
DKP Z 3627 4U B	174	147	3 570,-
DKP Z 3627 5U B	218	191	3 766,-
DKP Z 3627 6U B	263	236	3 960,-

Zásuvky jsou vybaveny masivními výsuvy Fullterer s deseti kladkami. Ty se vyznačují lehkým chodem s nízkou úrovní hlučnosti.

Zásuvky jsou osazeny komfortním hliníkovým madlem s integrovaným držákem pojistky DKP PVZ a drážkou pro vložení popisu obsahu zásuvky.

Vnitřní strana zásuvky je vybavena protisy a drážkami pro instalaci kovového dělicího materiálu. Rozteč drážek 1E = 17 mm.

Využitelná půdorysná plocha zásuvky je 604 x 451 mm.



Horní odkládací plocha

Objednávací kód	Cena (Kč)
DKP HPR 3627	992,-

Za příplatek je možno korpus vybavit odkládací plochou s pěnovou výplní tl. 5 mm a rámečkem vysokým 20 mm. Ten slouží jako ochrana proti pádu drobných předmětů.



Paletový podstavec

Objednávací kód	Cena (Kč)
DKP PMP 3627	2 478,-

Paletový podstavec usnadňuje manipulaci se skříní.

Dělicí materiál zásuvek

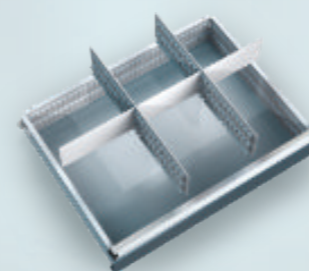

Objednávací kód	Cena (Kč)
DMZ 3627 2U 6P	594,-
DMZ 3627 3U 6P	849,-
DMZ 3627 5U 6P	1 168,-

Dělicí materiál zásuvky 36E x 27E umožňuje rozdělení vnitřního prostoru zásuvky na 6 dílů. Obsahuje 2x dělicí příčku s perforací 27E, 3x příčku 12E.

Dělicí materiál 3U je určen pro zásuvky 3U a 4U, dělicí materiál 5U je určen pro zásuvky 5U a 6U.

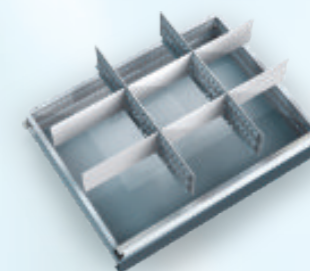

Objednávací kód	Cena (Kč)
DMZ 3627 2U 9P	743,-
DMZ 3627 3U 9P	1 081,-
DMZ 3627 5U 9P	1 564,-

Dělicí materiál zásuvky 36E x 27E umožňuje rozdělení vnitřního prostoru zásuvky na 9 dílů. Obsahuje 2x dělicí příčku s perforací 27E, 6x příčku 12E.

Dělicí materiál 3U je určen pro zásuvky 3U a 4U, dělicí materiál 5U je určen pro zásuvky 5U a 6U.

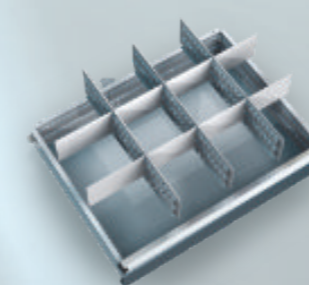

Objednávací kód	Cena (Kč)
DMZ 3627 2U 12P	961,-
DMZ 3627 3U 12P	1 396,-
DMZ 3627 5U 12P	1 965,-

Dělicí materiál zásuvky 36E x 27E umožňuje rozdělení vnitřního prostoru zásuvky na 12 dílů. Obsahuje 3x dělicí příčku s perforací 27E, 8x příčku 9E.

Dělicí materiál 3U je určen pro zásuvky 3U a 4U, dělicí materiál 5U je určen pro zásuvky 5U a 6U.



Tlumené dovírání

Objednávací kód	Cena (Kč)
TSI 80	971,-

Za příplatek je možno zásuvku skříně a kontejnerů řady DKP vybavit systémem tlumeného dovírání. Systém je určen pro maximální zatížení zásuvky 70 kg. Vysoce kvalitní plynový tlumič je zárukou spolehlivého chodu a dlouhé životnosti systému.

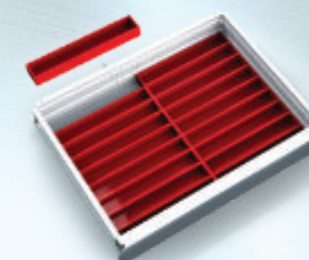

Perforované dno zásuvky

Objednávací kód	Cena (Kč)
DKP PDZ 3627	193,-

Za příplatek je možno vybavit zásuvku perforovaným dnem. To je vhodné použít v kombinaci s kovovým dělicím materiálem zásuvky. Příčky je možno šroubovým spojem pevně uchytnout ke dnu zásuvky.

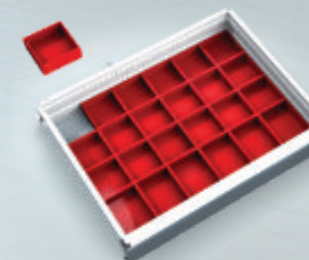

PE pěnová výplň zásuvky tl. 5,0 mm

Objednávací kód	Cena (Kč)
DKP PVZ 3627	270,-

Pěnová výplň slouží jako účinná ochrana mědiel a jiných citlivých zařízení před jejich poškozením.



Individuální pěnová výplň zásuvky

Na základě požadavků zákazníka a dodaných elektronických výkresových podkladů zajišťujeme výrobu individuální výplně zásuvky. Minimální objednávací množství je 20 ks.

Zásuvkové skříně PROFI			
rozměrová řada	2727E	3627E	4527E
	5427E	3636E	4536E

Zásuvkové skříně UNI

Dílenské vozíky

Pracovní stoly	
ALCERA	ALPEDE
ALSOR	ALNAK

Dílenské skříně	
systémové	univerzální
skladové	

Perfo systémy	
mobilní	
stacionární	

Držáky nářadí

Plastové krabičky

Počítačové skříně

Hasicí přístroje

Povrchová úprava

Standardní program rozměrová řada 3627E

Dílenské zásuvkové skříně 17U

Objednávací kód	Výsuv	Cena (Kč)
DKP 3627 17U 3AA	80% - 90 kg	15 737,-
DKP 3627 17U 3AB	100% - 65 kg	18 272,-
DKP 3627 17U 3AC	100% - 180 kg	21 606,-

Objednávací kód	Výsuv	Cena (Kč)
DKP 3627 17U 4AA	80% - 90 kg	17 767,-
DKP 3627 17U 4AB	100% - 65 kg	21 064,-

Objednávací kód	Výsuv	Cena (Kč)
DKP 3627 17U 5AA	80% - 90 kg	19 632,-
DKP 3627 17U 5AB	100% - 65 kg	23 856,-

Objednávací kód	Výsuv	Cena (Kč)
DKP 3627 17U 6AA	80% - 90 kg	21 578,-
DKP 3627 17U 6AB	100% - 65 kg	26 648,-

Objednávací kód	Výsuv	Cena (Kč)
DKP 3627 17U 7AA	80% - 90 kg	23 526,-
DKP 3627 17U 7AB	100% - 65 kg	29 440,-

Objednávací kód	Výsuv	Cena (Kč)
DKP 3627 17U 8AA	80% - 90 kg	25 474,-
DKP 3627 17U 8AB	100% - 65 kg	32 232,-

Dílenské zásuvkové skříně 21U

Objednávací kód	Výsuv	Cena (Kč)
DKP 3627 21U 4AA	80% - 90 kg	20 182,-
DKP 3627 21U 4AB	100% - 65 kg	23 563,-
DKP 3627 21U 4AC	100% - 180 kg	28 008,-

Objednávací kód	Výsuv	Cena (Kč)
DKP 3627 21U 5AA	80% - 90 kg	22 130,-
DKP 3627 21U 5AB	100% - 65 kg	26 355,-
DKP 3627 21U 5AC	100% - 180 kg	31 912,-

Objednávací kód	Výsuv	Cena (Kč)
DKP 3627 21U 6AA	80% - 90 kg	24 077,-
DKP 3627 21U 6AB	100% - 65 kg	29 147,-

Objednávací kód	Výsuv	Cena (Kč)
DKP 3627 21U 7AA	80% - 90 kg	26 024,-
DKP 3627 21U 7AB	100% - 65 kg	31 939,-

Objednávací kód	Výsuv	Cena (Kč)
DKP 3627 21U 8AA	80% - 90 kg	27 971,-
DKP 3627 21U 8AB	100% - 65 kg	34 731,-

Objednávací kód	Výsuv	Cena (Kč)
DKP 3627 21U 9AA	80% - 90 kg	29 919,-
DKP 3627 21U 9AB	100% - 65 kg	37 524,-

Dílenské zásuvkové skříně 26U

Objednávací kód	Výsuv	Cena (Kč)
DKP 3627 26U 5AA	80% - 90 kg	25 265,-
DKP 3627 26U 5AB	100% - 65 kg	29 490,-
DKP 3627 26U 5AC	100% - 180 kg	35 047,-

Objednávací kód	Výsuv	Cena (Kč)
DKP 3627 26U 6AA	80% - 90 kg	27 213,-
DKP 3627 26U 6AB	100% - 65 kg	32 282,-
DKP 3627 26U 6AC	100% - 180 kg	38 950,-

Objednávací kód	Výsuv	Cena (Kč)
DKP 3627 26U 7AA	80% - 90 kg	29 160,-
DKP 3627 26U 7AB	100% - 65 kg	35 074,-

Objednávací kód	Výsuv	Cena (Kč)
DKP 3627 26U 8AA	80% - 90 kg	31 106,-
DKP 3627 26U 8AB	100% - 65 kg	37 867,-

Objednávací kód	Výsuv	Cena (Kč)
DKP 3627 26U 9AA	80% - 90 kg	33 054,-
DKP 3627 26U 9AB	100% - 65 kg	40 659,-

Objednávací kód	Výsuv	Cena (Kč)
DKP 3627 26U 10AA	80% - 90 kg	35 002,-
DKP 3627 26U 10AB	100% - 65 kg	43 451,-

Dílenské zásuvkové skříně 29U

Objednávací kód	Výsuv	Cena (Kč)
DKP 3627 29U 6AA	80% - 90 kg	29 015,-
DKP 3627 29U 6AB	100% - 65 kg	34 084,-
DKP 3627 29U 6AC	100% - 180 kg	40 752,-

Objednávací kód	Výsuv	Cena (Kč)
DKP 3627 29U 7AA	80% - 90 kg	30 962,-
DKP 3627 29U 7AB	100% - 65 kg	36 876,-
DKP 3627 29U 7AC	100% - 180 kg	44 656,-

Objednávací kód	Výsuv	Cena (Kč)
DKP 3627 29U 8AA	80% - 90 kg	32 908,-
DKP 3627 29U 8AB	100% - 65 kg	39 669,-

Objednávací kód	Výsuv	Cena (Kč)
DKP 3627 29U 9AA	80% - 90 kg	34 856,-
DKP 3627 29U 9AB	100% - 65 kg	42 461,-

Objednávací kód	Výsuv	Cena (Kč)
DKP 3627 29U 10AA	80% - 90 kg	36 804,-
DKP 3627 29U 10AB	100% - 65 kg	45 253,-

Objednávací kód	Výsuv	Cena (Kč)
DKP 3627 29U 11AA	80% - 90 kg	38 750,-
DKP 3627 29U 11AB	100% - 65 kg	48 045,-



Zásuvkové skříně PROFI

rozměrová řada	2727E	3627E	4527E	5427E
	3636E	4536E	5436E	

Zásuvkové skříně UNI

Dílenské vozíky

Pracovní stoly

ALCERA	ALPEDE
ALSOR	ALNAK

Dílenské skříně

systémové	univerzální
skladové	

Perfo systémy

mobilní
stacionární

Držáky nářadí

Plastové krabičky

Počítačové skříně

Hasicí přístroje

Povrchová úprava

Individuální program, příslušenství rozměrová řada 4527E

Korpus pro instalaci zásuvek

Objednávací kód	Jmenovitá výška	Nosnost (kg)	Cena (Kč)
DKP KZ 4527 17U	840	760	7 111,-
DKP KZ 4527 21U	1018	938	8 968,-
DKP KZ 4527 26U	1240	1160	11 304,-
DKP KZ 4527 29U	1373	1293	12 619,-
	A	B	

Výbava korpusu určeného pro instalaci zásuvek:

- Korpus je vybaven systémem centrálního uzamykání cylindrickým zámkem s integrovanou funkcí blokace vysunutí více zásuvek - ochrana proti převrácení.
- Spodní část korpusu je opatřena otvory pro možnost ukotvení k podlaze. Kotvení doporučujeme v případě uvažovaného zatěžování na hranici maximální nosnosti.
- Montážní lišty na vnitřní straně korpusu umožňují instalaci zásuvek v rastru 1U = 44,45 mm.
- Korpus je vybaven pro případnou montáž držáku 19" rackového příslušenství, aretačního prvku pojistky PVZ, vyvazovací lišty pro kabely a hadice a výstupním otvorem s možností montáže panelu s průchodkami na kabely.

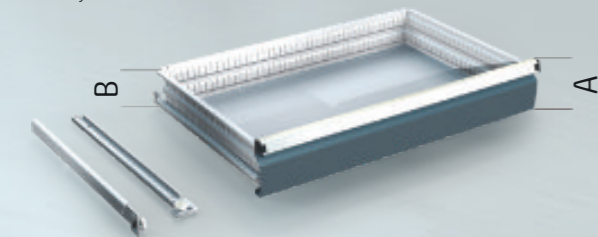
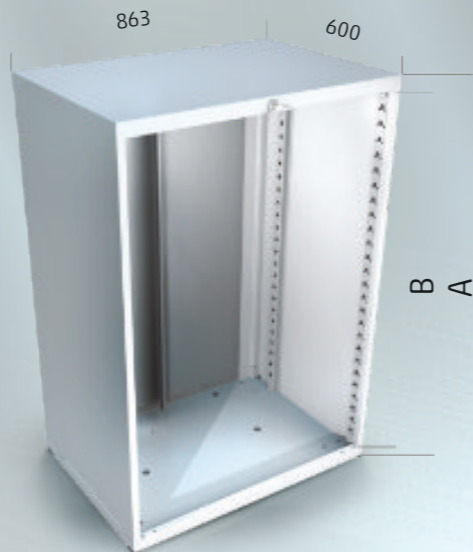

Zásuvky 4527E, výsuv 80%, nosnost 90 kg

Objednávací kód	Výška čela	Výška boku	Cena (Kč)
DKP Z 4527 2U A	85	58	2 499,-
DKP Z 4527 3U A	129	102	2 708,-
DKP Z 4527 4U A	174	147	2 917,-
DKP Z 4527 5U A	218	191	3 125,-
DKP Z 4527 6U A	263	236	3 334,-
	A	B	

Zásuvky jsou vybaveny masivními výsuvy Fullterer se čtyřmi kulíčkovými ložisky. Ty se vyznačují lehkým chodem s nízkou úrovní hlučnosti.

Zásuvky jsou osazeny komfortním hliníkovým madlem s integrovaným držákem pojistky DKP PVZ a drážkou pro vložení popisu obsahu zásuvky.

Vnitřní strana zásuvky je vybavena prolisy a drážkami pro instalaci kovového dělicího materiálu. Rozteč drážek 1E = 17 mm. Využitelná půdorysná plocha zásuvky je 757 x 451 mm.

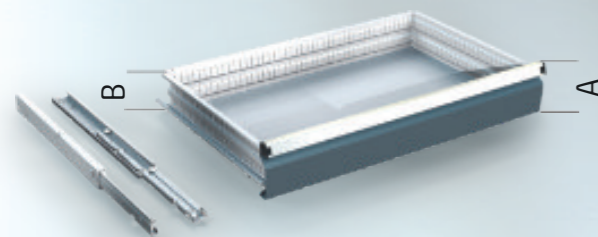

Zásuvky 4527E, výsuv 100%, nosnost 65 kg

Objednávací kód	Výška čela	Výška boku	Cena (Kč)
DKP Z 4527 2U B	85	58	3 345,-
DKP Z 4527 3U B	129	102	3 552,-
DKP Z 4527 4U B	174	147	3 763,-
DKP Z 4527 5U B	218	191	3 970,-
DKP Z 4527 6U B	263	236	4 178,-
	A	B	

Zásuvky jsou vybaveny masivními výsuvy Fullterer s deseti kladkami. Ty se vyznačují lehkým chodem s nízkou úrovní hlučnosti.

Zásuvky jsou osazeny komfortním hliníkovým madlem s integrovaným držákem pojistky DKP PVZ a drážkou pro vložení popisu obsahu zásuvky.

Vnitřní strana zásuvky je vybavena prolisy a drážkami pro instalaci kovového dělicího materiálu. Rozteč drážek 1E = 17 mm. Využitelná půdorysná plocha zásuvky je 757 x 451 mm.

Zásuvky 4527E, výsuv 100%, nosnost 180 kg

Objednávací kód	Výška čela	Výška boku	Cena (Kč)
DKP Z 4527 3U C	129	102	4 664,-
DKP Z 4527 4U C	174	147	4 874,-
DKP Z 4527 5U C	218	191	5 081,-
DKP Z 4527 6U C	263	236	5 290,-
	A	B	

Zásuvky jsou vybaveny masivními výsuvy Fullterer s deseti kladkami. Ty se vyznačují lehkým chodem s nízkou úrovní hlučnosti.

Zásuvky jsou osazeny komfortním hliníkovým madlem s integrovaným držákem pojistky DKP PVZ a drážkou pro vložení popisu obsahu zásuvky.

Vnitřní strana zásuvky je vybavena prolisy a drážkami pro instalaci kovového dělicího materiálu. Rozteč drážek 1E = 17 mm. Využitelná půdorysná plocha zásuvky je 757 x 451 mm.

Dělicí materiál zásuvek

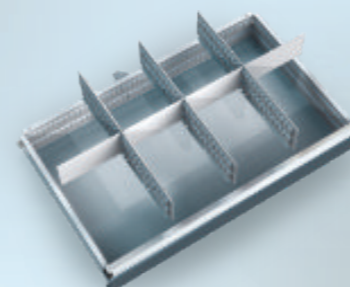

Objednávací kód	Cena (Kč)
DMZ 4527 2U 8P	853,-
DMZ 4527 3U 8P	1 216,-
DMZ 4527 5U 8P	1 655,-

Dělicí materiál zásuvky 45E x 27E umožňuje rozdělení vnitřního prostoru zásuvky na 8 dílů. Obsahuje 3x dělicí příčku s perforací 27E, 3x příčku 12E, 1x příčku 9E.

Dělicí materiál 3U je určen pro zásuvky 3U a 4U, dělicí materiál 5U je určen pro zásuvky 5U a 6U.

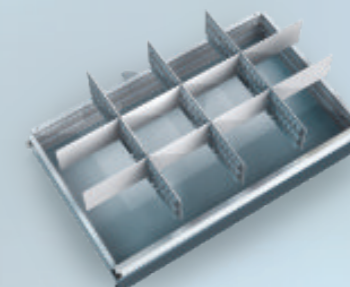

Objednávací kód	Cena (Kč)
DMZ 4527 2U 12P	1 039,-
DMZ 4527 3U 12P	1 506,-
DMZ 4527 5U 12P	2 153,-

Dělicí materiál zásuvky 45E x 27E umožňuje rozdělení vnitřního prostoru zásuvky na 12 dílů. Obsahuje 3x dělicí příčku s perforací 27E, 6x příčku 12E, 2x příčku 9E.

Dělicí materiál 3U je určen pro zásuvky 3U a 4U, dělicí materiál 5U je určen pro zásuvky 5U a 6U.

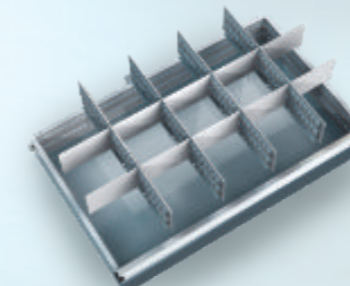

Objednávací kód	Cena (Kč)
DMZ 4527 2U 15P	1 257,-
DMZ 4527 3U 15P	1 822,-
DMZ 4527 5U 15P	2 553,-

Dělicí materiál zásuvky 45E x 27E umožňuje rozdělení vnitřního prostoru zásuvky na 15 dílů. Obsahuje 4x dělicí příčku s perforací 27E, 10x příčku 9E.

Dělicí materiál 3U je určen pro zásuvky 3U a 4U, dělicí materiál 5U je určen pro zásuvky 5U a 6U.

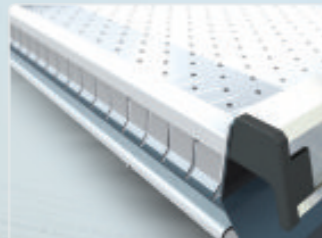

Perforované dno zásuvky

Objednávací kód	Cena (Kč)
DKP PDZ 4527	205,-

Za příplatek je možno vybavit zásuvky perforovaným dnem. To je vhodné použít v kombinaci s kovovým dělicím materiálem zásuvky. Příčky je možno šroubovým spojem pevně uchytnout ke dnu zásuvky.

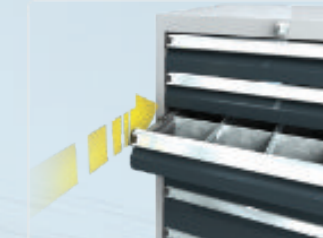

Tlumené dovírání

Objednávací kód	Cena (Kč)
TSI 80	971,-

Za příplatek je možno zásuvku skříně a kontejnerů řady DKP vybavit systémem tlumeného dovírání. Systém je určen pro maximální zatížení zásuvky 70 kg. Vysoce kvalitní plynový tlumič je zárukou spolehlivého chodu a dlouhé životnosti systému.

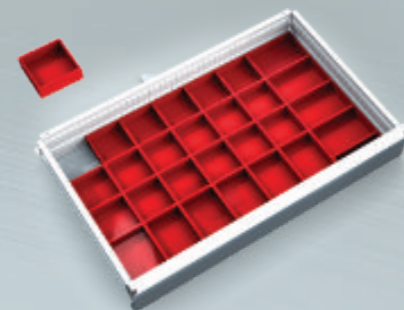
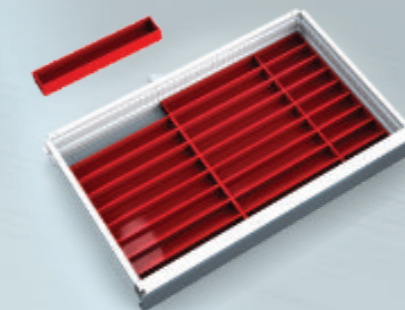

Plastové krabičky

Plastové krabičky jsou určeny k rozdělení vnitřního prostoru zásuvky. Na stranách 88 a 89 tohoto katalogu je uveden kompletní sortiment nakonfigurovaných sestav krabiček navržených přímo pro jednotlivé rozměrové řady zásuvek. Pokud by Vám žádná z nakonfigurovaných sestav nevyhovovala, je možno vytvořit individuální sestavu. Komponenty pro vytvoření této sestavy naleznete na straně 84.



Horní odkládací plocha

Objednávací kód	Cena (Kč)
DKP HPR 4527	1 073,-

Za příplatek je možno korpus vybavit odkládací plochou s pěnovou výplní tl. 5 mm a rámečkem vysokým 20 mm. Ten slouží jako ochrana proti pádu drobných předmětů.

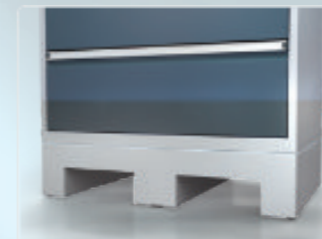

Paletový podstavec

Objednávací kód	Cena (Kč)
DKP PMP 4527	2 676,-

Paletový podstavec usnadňuje manipulaci se skříní.

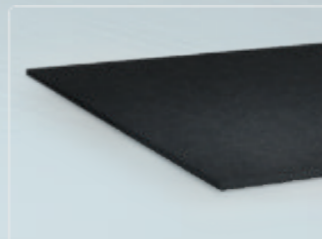

PE pěnová výplň zásuvky tl. 5,0 mm

Objednávací kód	Cena (Kč)
DKP PVZ 4527	393,-

Pěnová výplň slouží jako účinná ochrana měřidel a jiných citlivých zařízení před jejich poškozením.



Individuální pěnová výplň zásuvky

Na základě požadavku zákazníka a dodaných elektronických výkresových podkladů zajistíme výrobu individuální výplně zásuvky. Minimální objednávková množství je 20 ks.

	Zásuvkové skříně PROFI			
rozměrová řada	2727E	3627E	4527E	5427E
	3636E	4536E	5436E	

Zásuvkové skříně UNI

Dílenské vozíky

Pracovní stoly	ALCERA	ALPEDE
	ALSOR	ALNAK

Dílenské skříně	systémové	univerzální
	skladové	

Perfo systémy	mobilní
	stacionární

Držáky nářadí

Plastové krabičky

Počítačové skříně

Hasicí přístroje

Povrchová úprava

Standardní program rozměrová řada 4527E

Dílenské zásuvkové skříně 17U

Objednávací kód	Výsuv	Cena (Kč)
DKP 4527 17U 3AA	80% - 90 kg	16 903,-
DKP 4527 17U 3AB	100% - 65 kg	19 438,-
DKP 4527 17U 3AC	100% - 180 kg	22 772,-

Objednávací kód	Výsuv	Cena (Kč)
DKP 4527 17U 4AA	80% - 90 kg	18 987,-
DKP 4527 17U 4AB	100% - 65 kg	22 366,-

Objednávací kód	Výsuv	Cena (Kč)
DKP 4527 17U 5AA	80% - 90 kg	21 070,-
DKP 4527 17U 5AB	100% - 65 kg	25 296,-

Objednávací kód	Výsuv	Cena (Kč)
DKP 4527 17U 6AA	80% - 90 kg	23 155,-
DKP 4527 17U 6AB	100% - 65 kg	28 225,-

Objednávací kód	Výsuv	Cena (Kč)
DKP 4527 17U 7AA	80% - 90 kg	25 237,-
DKP 4527 17U 7AB	100% - 65 kg	31 153,-

Objednávací kód	Výsuv	Cena (Kč)
DKP 4527 17U 8AA	80% - 90 kg	27 321,-
DKP 4527 17U 8AB	100% - 65 kg	34 081,-

Dílenské zásuvkové skříně 21U

Objednávací kód	Výsuv	Cena (Kč)
DKP 4527 21U 4AA	80% - 90 kg	21 678,-
DKP 4527 21U 4AB	100% - 65 kg	25 058,-
DKP 4527 21U 4AC	100% - 180 kg	29 503,-

Objednávací kód	Výsuv	Cena (Kč)
DKP 4527 21U 5AA	80% - 90 kg	23 760,-
DKP 4527 21U 5AB	100% - 65 kg	27 986,-
DKP 4527 21U 5AC	100% - 180 kg	33 542,-

Objednávací kód	Výsuv	Cena (Kč)
DKP 4527 21U 6AA	80% - 90 kg	25 844,-
DKP 4527 21U 6AB	100% - 65 kg	30 914,-

Objednávací kód	Výsuv	Cena (Kč)
DKP 4527 21U 7AA	80% - 90 kg	27 929,-
DKP 4527 21U 7AB	100% - 65 kg	33 843,-

Objednávací kód	Výsuv	Cena (Kč)
DKP 4527 21U 8AA	80% - 90 kg	30 013,-
DKP 4527 21U 8AB	100% - 65 kg	36 771,-

Objednávací kód	Výsuv	Cena (Kč)
DKP 4527 21U 9AA	80% - 90 kg	32 095,-
DKP 4527 21U 9AB	100% - 65 kg	39 699,-

Dílenské zásuvkové skříně 26U

Objednávací kód	Výsuv	Cena (Kč)
DKP 4527 26U 5AA	80% - 90 kg	27 136,-
DKP 4527 26U 5AB	100% - 65 kg	31 362,-
DKP 4527 26U 5AC	100% - 180 kg	36 919,-

Objednávací kód	Výsuv	Cena (Kč)
DKP 4527 26U 6AA	80% - 90 kg	29 222,-
DKP 4527 26U 6AB	100% - 65 kg	34 291,-
DKP 4527 26U 6AC	100% - 180 kg	40 959,-

Objednávací kód	Výsuv	Cena (Kč)
DKP 4527 26U 7AA	80% - 90 kg	31 305,-
DKP 4527 26U 7AB	100% - 65 kg	37 219,-

Objednávací kód	Výsuv	Cena (Kč)
DKP 4527 26U 8AA	80% - 90 kg	33 389,-
DKP 4527 26U 8AB	100% - 65 kg	40 149,-

Objednávací kód	Výsuv	Cena (Kč)
DKP 4527 26U 9AA	80% - 90 kg	35 471,-
DKP 4527 26U 9AB	100% - 65 kg	43 077,-

Objednávací kód	Výsuv	Cena (Kč)
DKP 4527 26U 10AA	80% - 90 kg	37 554,-
DKP 4527 26U 10AB	100% - 65 kg	46 005,-

Dílenské zásuvkové skříně 29U

Objednávací kód	Výsuv	Cena (Kč)
DKP 4527 29U 6AA	80% - 90 kg	31 161,-
DKP 4527 29U 6AB	100% - 65 kg	36 233,-
DKP 4527 29U 6AC	100% - 180 kg	42 901,-

Objednávací kód	Výsuv	Cena (Kč)
DKP 4527 29U 7AA	80% - 90 kg	33 246,-
DKP 4527 29U 7AB	100% - 65 kg	39 162,-
DKP 4527 29U 7AC	100% - 180 kg	46 942,-

Objednávací kód	Výsuv	Cena (Kč)
DKP 4527 29U 8AA	80% - 90 kg	35 330,-
DKP 4527 29U 8AB	100% - 65 kg	42 090,-

Objednávací kód	Výsuv	Cena (Kč)
DKP 4527 29U 9AA	80% - 90 kg	37 414,-
DKP 4527 29U 9AB	100% - 65 kg	45 018,-

Objednávací kód	Výsuv	Cena (Kč)
DKP 4527 29U 10AA	80% - 90 kg	39 495,-
DKP 4527 29U 10AB	100% - 65 kg	47 946,-

Objednávací kód	Výsuv	Cena (Kč)
DKP 4527 29U 11AA	80% - 90 kg	41 579,-
DKP 4527 29U 11AB	100% - 65 kg	50 874,-



Zásuvkové skříně PROFI

rozměrová řada	2727E	3627E	4527E	5427E
	3636E	4536E	5436E	

Zásuvkové skříně UNI

Dílenské vozíky

Pracovní stoly

ALCERA	ALPEDE
ALSOR	ALNAK

Dílenské skříně

systémové	univerzální
skladové	

Perfo systémy

mobilní
stacionární

Držáky nářadí

Plastové krabičky

Počítačové skříně

Hasicí přístroje

Povrchová úprava

Individuální program, příslušenství rozměrová řada 5427E

Korpus pro instalaci zásuvek

Objednávací kód	Jmenovitá výška	Nosnost (kg)	Cena (Kč)
DKP KZ 5427 17U	840	760	7 821,-
DKP KZ 5427 21U	1018	938	9 866,-
DKP KZ 5427 26U	1240	1160	12 435,-
DKP KZ 5427 29U	1373	1293	13 881,-
	A	B	

Výbava korpusu určeného pro instalaci zásuvek:

- Korpus je vybaven systémem centrálního uzamykání cylindrickým zámkem s integrovanou funkcí blokace vysunutí více zásuvek - ochrana proti převrácení.
- Spodní část korpusu je opatřena otvory pro možnost ukotvení k podlaze. Kotvení doporučujeme v případě uvažovaného zatěžování na hranici maximální nosnosti.
- Montážní lišty na vnitřní straně korpusu umožňují instalaci zásuvek v rastru 3U = 44,45 mm.
- Korpus je vybaven pro případnou montáž držáku 19" rackového příslušenství, aretačního prvku pojistky PVZ, vyvazovací lišty pro kabely a hadice a výstupním otvorem s možností montáže panelu s průchodkami na kabely.

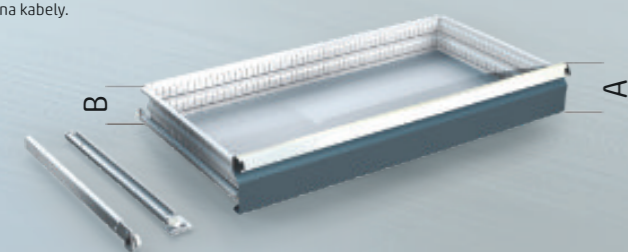
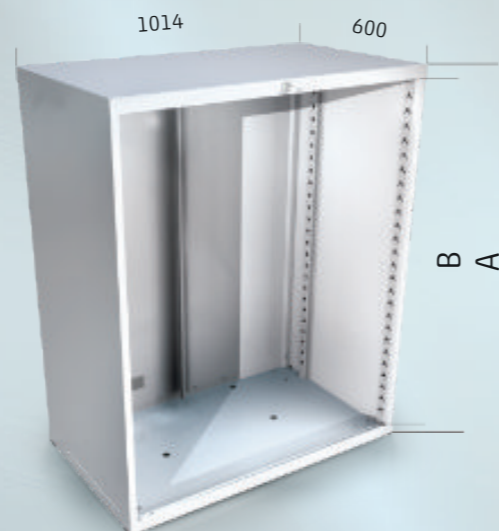

Zásuvky 5427E, výsuv 80%, nosnost 90 kg

Objednávací kód	Výška čela	Výška boku	Cena (Kč)
DKP Z 5427 2U A	85	58	2 726,-
DKP Z 5427 3U A	129	102	2 952,-
DKP Z 5427 4U A	174	147	3 180,-
DKP Z 5427 5U A	218	191	3 405,-
DKP Z 5427 6U A	263	236	3 633,-
	A	B	

Zásuvky jsou vybaveny masivními výsuvy Fulterer se čtyřmi kulíčkovými ložisky. Ty se vyznačují lehkým chodem s nízkou úrovní hlučnosti.

Zásuvky jsou osazeny komfortním hliníkovým madlem s integrovaným držákem pojistky DKP PVZ a drážkou pro vložení popisu obsahu zásuvky.

Vnitřní strana zásuvky je vybavena protlisy a drážkami pro instalaci kovového dělicího materiálu. Rozteč drážek 1E = 17 mm. Využitelná půdorysná plocha zásuvky je 910 x 451 mm.

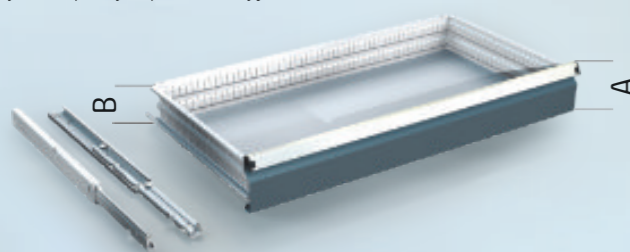

Zásuvky 5427E, výsuv 100%, nosnost 65 kg

Objednávací kód	Výška čela	Výška boku	Cena (Kč)
DKP Z 5427 2U B	85	58	3 572,-
DKP Z 5427 3U B	129	102	3 797,-
DKP Z 5427 4U B	174	147	4 025,-
DKP Z 5427 5U B	218	191	4 251,-
DKP Z 5427 6U B	263	236	4 478,-
	A	B	

Zásuvky jsou vybaveny masivními výsuvy Fulterer s deseti kladkami. Ty se vyznačují lehkým chodem s nízkou úrovní hlučnosti.

Zásuvky jsou osazeny komfortním hliníkovým madlem s integrovaným držákem pojistky DKP PVZ a drážkou pro vložení popisu obsahu zásuvky.

Vnitřní strana zásuvky je vybavena protlisy a drážkami pro instalaci kovového dělicího materiálu. Rozteč drážek 1E = 17 mm. Využitelná půdorysná plocha zásuvky je 910 x 451 mm.

Zásuvky 5427E, výsuv 100%, nosnost 180 kg

Objednávací kód	Výška čela	Výška boku	Cena (Kč)
DKP Z 5427 3U C	129	102	4 908,-
DKP Z 5427 4U C	174	147	5 136,-
DKP Z 5427 5U C	218	191	5 363,-
DKP Z 5427 6U C	263	236	5 589,-
	A	B	

Zásuvky jsou vybaveny masivními výsuvy Fulterer s deseti kladkami. Ty se vyznačují lehkým chodem s nízkou úrovní hlučnosti.

Zásuvky jsou osazeny komfortním hliníkovým madlem s integrovaným držákem pojistky DKP PVZ a drážkou pro vložení popisu obsahu zásuvky.

Vnitřní strana zásuvky je vybavena protlisy a drážkami pro instalaci kovového dělicího materiálu. Rozteč drážek 1E = 17 mm. Využitelná půdorysná plocha zásuvky je 910 x 451 mm.

Dělicí materiál zásuvek

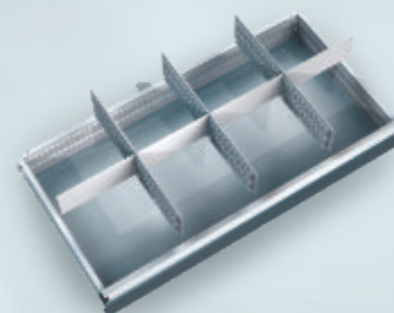

Dělicí materiál zásuvky 54E x 27E umožňuje rozdělení vnitřního prostoru zásuvky na 8 dílů. Obsahuje 3x dělicí příčku s perforací 27E, 3x příčku 14E, 1x příčku 12E.

Dělicí materiál 3U je určen pro zásuvky 3U a 4U, dělicí materiál 5U je určen pro zásuvky 5U a 6U.

Objednávací kód	Cena (Kč)
DMZ 5427 2U 8P	904,-
DMZ 5427 3U 8P	1 296,-
DMZ 5427 5U 8P	1 791,-

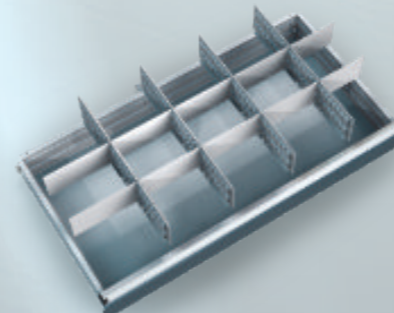

Dělicí materiál zásuvky 54E x 27E umožňuje rozdělení vnitřního prostoru zásuvky na 15 dílů. Obsahuje 4x dělicí příčku s perforací 27E, 8x příčku 12E, 2x příčku 6E.

Dělicí materiál 3U je určen pro zásuvky 3U a 4U, dělicí materiál 5U je určen pro zásuvky 5U a 6U.

Objednávací kód	Cena (Kč)
DMZ 5427 2U 15P	1 333,-
DMZ 5427 3U 15P	1 925,-
DMZ 5427 5U 15P	2 734,-

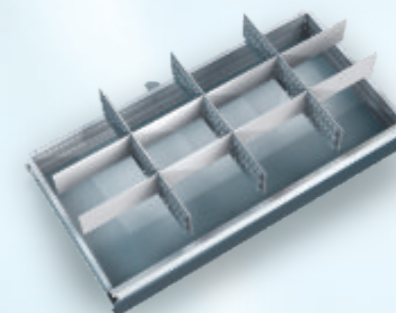

Dělicí materiál zásuvky 54E x 27E umožňuje rozdělení vnitřního prostoru zásuvky na 12 dílů. Obsahuje 3x dělicí příčku s perforací 27E, 6x příčku 14E, 2x příčku 12E.

Dělicí materiál 3U je určen pro zásuvky 3U a 4U, dělicí materiál 5U je určen pro zásuvky 5U a 6U.

Objednávací kód	Cena (Kč)
DMZ 5427 2U 12P	1 140,-
DMZ 5427 3U 12P	1 665,-
DMZ 5427 5U 12P	2 425,-



Perforované dno zásuvky

Objednávací kód	Cena (Kč)
DKP PDZ 5427	225,-

Za příplatek je možno vybavit zásuvky perforovaným dnem. To je vhodné použít v kombinaci s kovovým dělicím materiálem zásuvky. Příčky je možno šroubovým spojem pevně uchytnout ke dnu zásuvky.



Tlumené dovírání

Objednávací kód	Cena (Kč)
TSI 80	971,-

Za příplatek je možno zásuvku skříně a kontejnerů řady DKP vybavit systémem tlumeného dovírání. Systém je určen pro maximální zatížení zásuvky 70 kg. Vysoce kvalitní plynový tlumič je zárukou spolehlivého chodu a dlouhé životnosti systému.

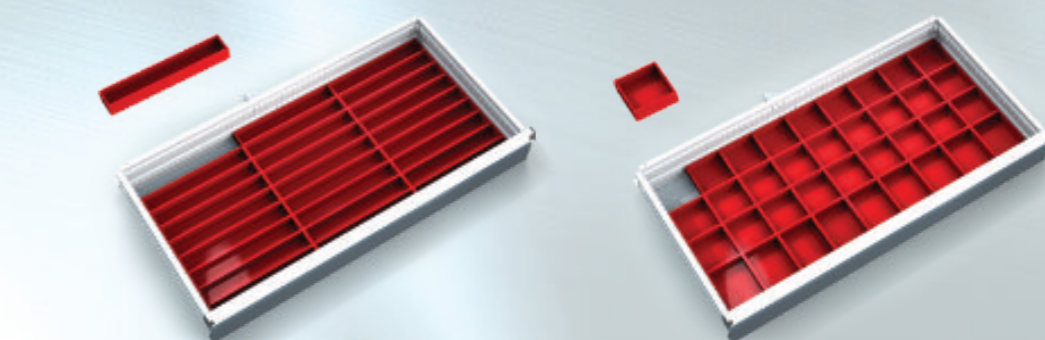

Plastové krabičky

Plastové krabičky jsou určeny k rozdělení vnitřního prostoru zásuvky. Na stranách 88 a 89 tohoto katalogu je uveden kompletní sortiment nakonfigurovaných sestav krabiček navržených přímo pro jednotlivé rozměrové řady zásuvek. Pokud by vám žádná z nakonfigurovaných sestav nevyhovovala, je možno vytvořit individuální sestavu. Komponenty pro vytvoření této sestavy naleznete na straně 84.



Horní odkládací plocha

Objednávací kód	Cena (Kč)
DKP HPR 5427	1 179,-

Za příplatek je možno korpus vybavit odkládací plochou s pěnovou výplní tl. 5 mm a rámečkem vysokým 20 mm. Ten slouží jako ochrana proti pádu drobných předmětů.



Paletový podstavec

Objednávací kód	Cena (Kč)
DKP PMP 5427	2 944,-

Paletový podstavec usnadňuje manipulaci se skříní.



PE pěnová výplň zásuvky tl. 5,0 mm

Objednávací kód	Cena (Kč)
DKP PVZ 5427	429,-

Pěnová výplň slouží jako účinná ochrana měřidel a jiných citlivých zařízení před jejich poškozením.

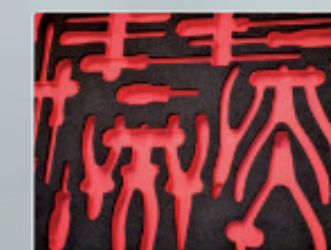

Individuální pěnová výplň zásuvky

Na základě požadavku zákazníka a dodaných elektronických výkresových podkladů zajistíme výrobu individuální výplně zásuvky. Minimální objednávková množství je 20 ks.



Zásuvkové skříně PROFI

rozměrová řada	2727E	3627E	4527E	5427E
	3636E	4536E	5436E	

Zásuvkové skříně UNI

Dílenské vozíky

Pracovní stoly

Dílenské skříně

Perfo systémy

ALCERA	ALPEDE	systémové	univerzální	mobilní
ALSOR	ALNAK	skladové		stacionární

Držáky nářadí

Plastové krabičky

Počítačové skříně

Hasicí přístroje

Povrchová úprava

Standardní program rozměrová řada 5427E

Dílenské zásuvkové skříně 17U

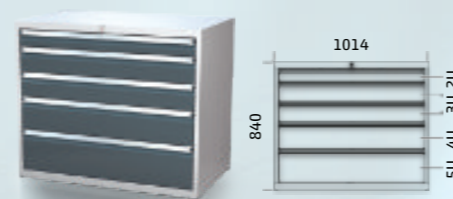
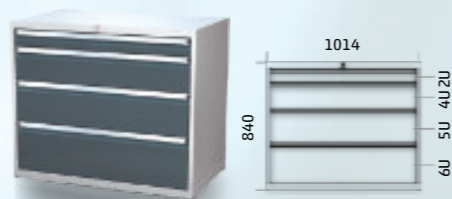
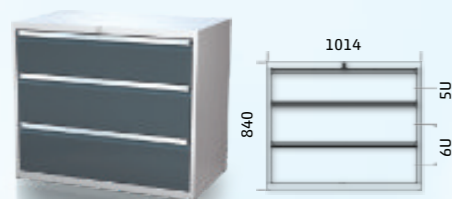

Objednáací kód	Výsuv	Cena (Kč)
DKP 5427 17U 3AA	80% - 90 kg	18 496,-
DKP 5427 17U 3AB	100% - 65 kg	21 031,-
DKP 5427 17U 3AC	100% - 180 kg	24 365,-

Objednáací kód	Výsuv	Cena (Kč)
DKP 5427 17U 4AA	80% - 90 kg	20 766,-
DKP 5427 17U 4AB	100% - 65 kg	24 147,-

Objednáací kód	Výsuv	Cena (Kč)
DKP 5427 17U 5AA	80% - 90 kg	23 037,-
DKP 5427 17U 5AB	100% - 65 kg	27 263,-

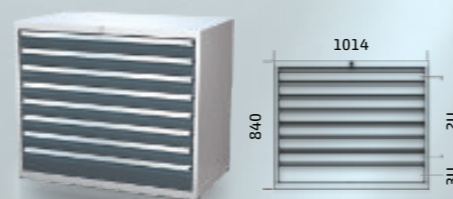
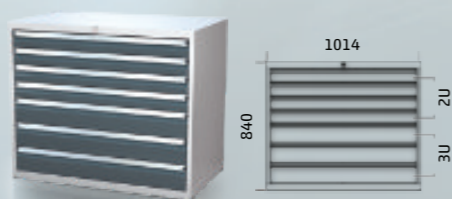
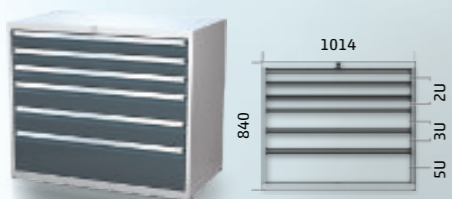

Objednáací kód	Výsuv	Cena (Kč)
DKP 5427 17U 6AA	80% - 90 kg	25 310,-
DKP 5427 17U 6AB	100% - 65 kg	30 380,-

Objednáací kód	Výsuv	Cena (Kč)
DKP 5427 17U 7AA	80% - 90 kg	27 580,-
DKP 5427 17U 7AB	100% - 65 kg	33 496,-

Objednáací kód	Výsuv	Cena (Kč)
DKP 5427 17U 8AA	80% - 90 kg	29 851,-
DKP 5427 17U 8AB	100% - 65 kg	36 610,-

Dílenské zásuvkové skříně 21U

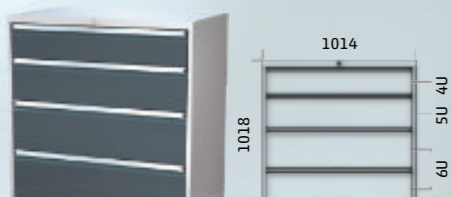

Objednáací kód	Výsuv	Cena (Kč)
DKP 5427 21U 4AA	80% - 90 kg	23 718,-
DKP 5427 21U 4AB	100% - 65 kg	27 099,-
DKP 5427 21U 4AC	100% - 180 kg	31 545,-

Objednáací kód	Výsuv	Cena (Kč)
DKP 5427 21U 5AA	80% - 90 kg	25 990,-
DKP 5427 21U 5AB	100% - 65 kg	30 215,-
DKP 5427 21U 5AC	100% - 180 kg	35 772,-

Objednáací kód	Výsuv	Cena (Kč)
DKP 5427 21U 6AA	80% - 90 kg	28 261,-
DKP 5427 21U 6AB	100% - 65 kg	33 332,-

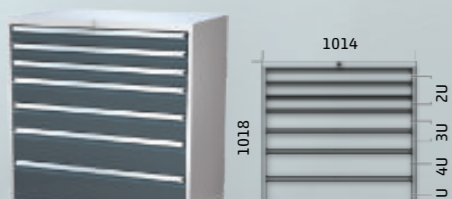

Objednáací kód	Výsuv	Cena (Kč)
DKP 5427 21U 7AA	80% - 90 kg	30 532,-
DKP 5427 21U 7AB	100% - 65 kg	36 446,-

Objednáací kód	Výsuv	Cena (Kč)
DKP 5427 21U 8AA	80% - 90 kg	32 803,-
DKP 5427 21U 8AB	100% - 65 kg	39 562,-

Objednáací kód	Výsuv	Cena (Kč)
DKP 5427 21U 9AA	80% - 90 kg	35 073,-
DKP 5427 21U 9AB	100% - 65 kg	42 677,-

Dílenské zásuvkové skříně 26U

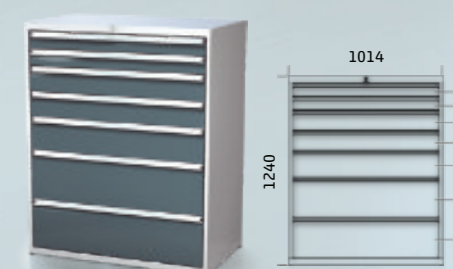
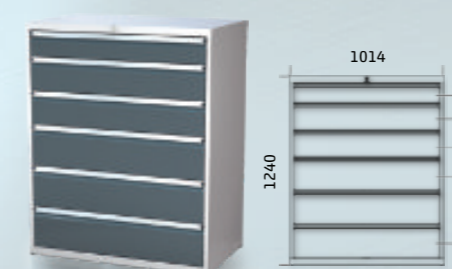
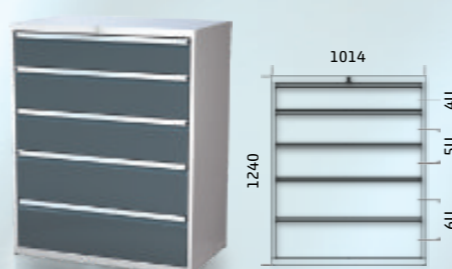

Objednáací kód	Výsuv	Cena (Kč)
DKP 5427 26U 5AA	80% - 90 kg	29 694,-
DKP 5427 26U 5AB	100% - 65 kg	33 919,-
DKP 5427 26U 5AC	100% - 180 kg	39 476,-

Objednáací kód	Výsuv	Cena (Kč)
DKP 5427 26U 6AA	80% - 90 kg	31 965,-
DKP 5427 26U 6AB	100% - 65 kg	37 035,-
DKP 5427 26U 6AC	100% - 180 kg	43 703,-

Objednáací kód	Výsuv	Cena (Kč)
DKP 5427 26U 7AA	80% - 90 kg	34 235,-
DKP 5427 26U 7AB	100% - 65 kg	40 151,-

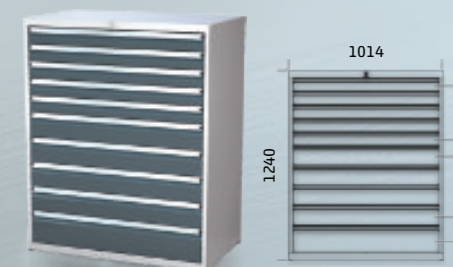
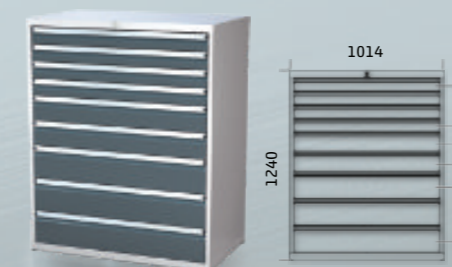
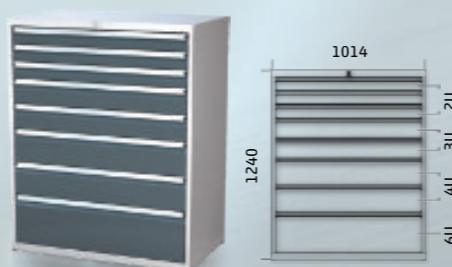

Objednáací kód	Výsuv	Cena (Kč)
DKP 5427 26U 8AA	80% - 90 kg	36 506,-
DKP 5427 26U 8AB	100% - 65 kg	43 266,-

Objednáací kód	Výsuv	Cena (Kč)
DKP 5427 26U 9AA	80% - 90 kg	38 777,-
DKP 5427 26U 9AB	100% - 65 kg	46 384,-

Objednáací kód	Výsuv	Cena (Kč)
DKP 5427 26U 10AA	80% - 90 kg	41 048,-
DKP 5427 26U 10AB	100% - 65 kg	49 499,-

Dílenské zásuvkové skříně 29U

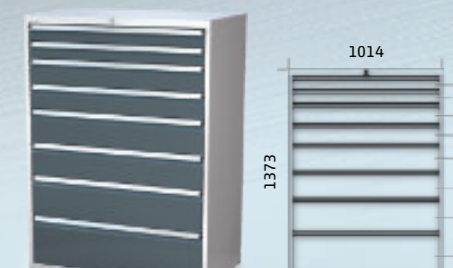
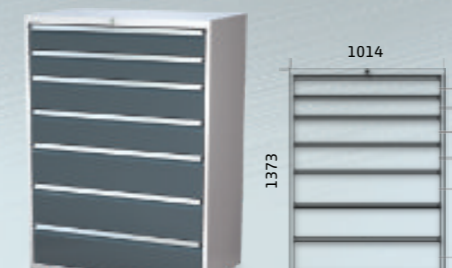
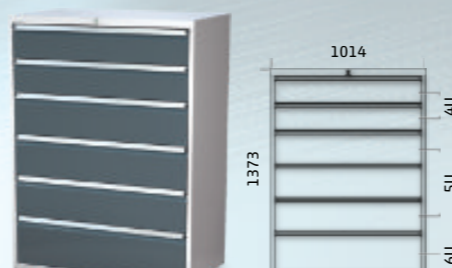

Objednáací kód	Výsuv	Cena (Kč)
DKP 5427 29U 6AA	80% - 90 kg	34 094,-
DKP 5427 29U 6AB	100% - 65 kg	39 164,-
DKP 5427 29U 6AC	100% - 180 kg	45 832,-

Objednáací kód	Výsuv	Cena (Kč)
DKP 5427 29U 7AA	80% - 90 kg	36 364,-
DKP 5427 29U 7AB	100% - 65 kg	42 280,-
DKP 5427 29U 7AC	100% - 180 kg	50 059,-

Objednáací kód	Výsuv	Cena (Kč)
DKP 5427 29U 8AA	80% - 90 kg	38 635,-
DKP 5427 29U 8AB	100% - 65 kg	45 395,-

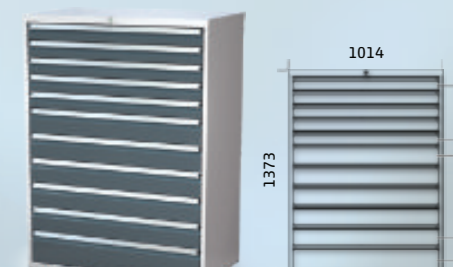
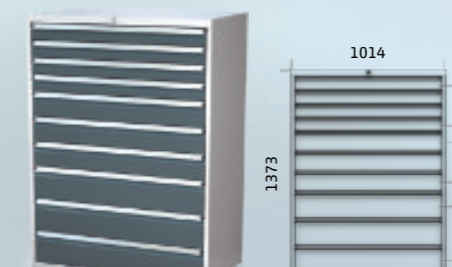
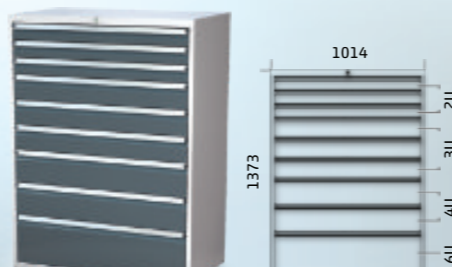

Objednáací kód	Výsuv	Cena (Kč)
DKP 5427 29U 9AA	80% - 90 kg	40 908,-
DKP 5427 29U 9AB	100% - 65 kg	48 512,-

Objednáací kód	Výsuv	Cena (Kč)
DKP 5427 29U 10AA	80% - 90 kg	43 177,-
DKP 5427 29U 10AB	100% - 65 kg	51 628,-

Objednáací kód	Výsuv	Cena (Kč)
DKP 5427 29U 11AA	80% - 90 kg	45 449,-
DKP 5427 29U 11AB	100% - 65 kg	54 744,-



Zásuvkové skříně PROFI

rozměrová řada	2727E	3627E	4527E	5427E
	3636E	4536E	5436E	

Zásuvkové skříně UNI

Dílenské vozíky

Pracovní stoly

ALCERA	ALPEDE
ALSOR	ALNAK

Dílenské skříně

systémové	univerzální
skladové	

Perfo systémy

mobilní
stacionární

Držáky nářadí

Plastové krabičky

Počítačové skříně

Hasicí přístroje

Povrchová úprava

Individuální program, příslušenství rozměrová řada 3636E

Korpus pro instalaci zásuvek

Objednávací kód	Jmenovitá výška	Nosnost (kg)	Cena (Kč)
DKP KZ 3636 17U	840	760	7 242,-
DKP KZ 3636 21U	1018	938	9 135,-
DKP KZ 3636 26U	1240	1160	11 515,-
DKP KZ 3636 29U	1373	1293	12 852,-
	A	B	

Výbava korpusu určeného pro instalaci zásuvek:

- Korpus je vybaven systémem centrálního uzamykání cylindrickým zámkem s integrovanou funkcí blokace vysunutí více zásuvek - ochrana proti převrácení.
- Spodní část korpusu je opatřena otvory pro možnost ukotvení k podlaze. Kotvení doporučujeme v případě uvažovaného zatěžování na hranici maximální nosnosti.
- Montážní lišty na vnitřní straně korpusu umožňují instalaci zásuvek v rastru 1U = 44,45 mm.
- Korpus je vybaven pro případnou montáž držáku 19" rackového příslušenství, aretačního prvku pojistky PVZ, vyvazovací lišty pro kabely a hadice a výstupním otvorem s možností montáže panelu s průchodkami na kabely.

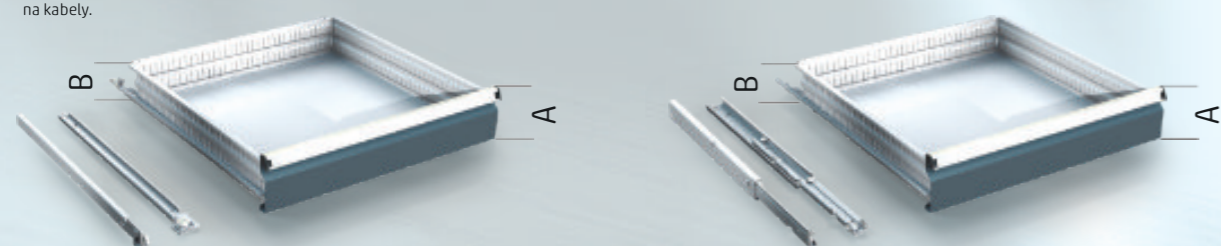

Zásuvky 3636E, výsuv 80%, nosnost 90 kg

Objednávací kód	Výška čela	Výška boku	Cena (Kč)
DKP Z 3636 2U A	85	58	2 546,-
DKP Z 3636 3U A	129	102	2 760,-
DKP Z 3636 4U A	174	147	2 972,-
DKP Z 3636 5U A	218	191	3 184,-
DKP Z 3636 6U A	263	236	3 397,-
	A	B	

Zásuvky jsou vybaveny masivními výsuvy Fullterer se čtyřmi kulíčkovými ložisky. Ty se vyznačují lehkým chodem s nízkou úrovní hlučnosti. Zásuvky jsou osazeny komfortním hliníkovým madlem s integrovaným držákem pojistky DKP PVZ a drážkou pro vložení popisu obsahu zásuvky. Vnitřní strana zásuvky je vybavena prolisy a drážkami pro instalaci kovového dělicího materiálu. Rozteč drážek 1E = 17 mm. Využitelná půdorysná plocha zásuvky je 604 x 604 mm.

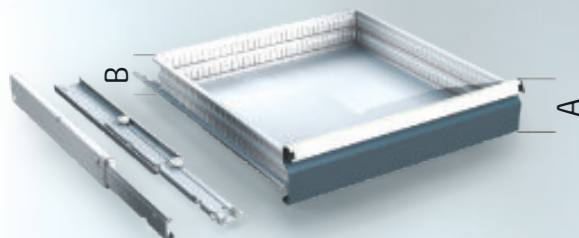

Zásuvky 3636E, výsuv 100%, nosnost 180 kg

Objednávací kód	Výška čela	Výška boku	Cena (Kč)
DKP Z 3636 3U C	129	102	4 945,-
DKP Z 3636 4U C	174	147	5 159,-
DKP Z 3636 5U C	218	191	5 369,-
DKP Z 3636 6U C	263	236	5 583,-
	A	B	

Zásuvky jsou vybaveny masivními výsuvy Fullterer s deseti kladkami. Ty se vyznačují lehkým chodem s nízkou úrovní hlučnosti. Zásuvky jsou osazeny komfortním hliníkovým madlem s integrovaným držákem pojistky DKP PVZ a drážkou pro vložení popisu obsahu zásuvky. Vnitřní strana zásuvky je vybavena prolisy a drážkami pro instalaci kovového dělicího materiálu. Rozteč drážek 1E = 17 mm. Využitelná půdorysná plocha zásuvky je 604 x 604 mm.

Zásuvky 3636E, výsuv 100%, nosnost 65 kg

Objednávací kód	Výška čela	Výška boku	Cena (Kč)
DKP Z 3636 2U B	85	58	3 483,-
DKP Z 3636 3U B	129	102	3 696,-
DKP Z 3636 4U B	174	147	3 908,-
DKP Z 3636 5U B	218	191	4 120,-
DKP Z 3636 6U B	263	236	4 334,-
	A	B	

Zásuvky jsou vybaveny masivními výsuvy Fullterer s deseti kladkami. Ty se vyznačují lehkým chodem s nízkou úrovní hlučnosti. Zásuvky jsou osazeny komfortním hliníkovým madlem s integrovaným držákem pojistky DKP PVZ a drážkou pro vložení popisu obsahu zásuvky. Vnitřní strana zásuvky je vybavena prolisy a drážkami pro instalaci kovového dělicího materiálu. Rozteč drážek 1E = 17 mm. Využitelná půdorysná plocha zásuvky je 604 x 604 mm.



Horní odkládací plocha

Objednávací kód	Cena (Kč)
DKP HPR 3636	1 092,-

Za příplatek je možno korpus vybavit odkládací plochou s pěnovou výplní tl. 5 mm a rámečkem vysokým 20 mm. Ten slouží jako ochrana proti pádu drobných předmětů.



Paletový podstavec

Objednávací kód	Cena (Kč)
DKP PMP 3636	2 726,-

Paletový podstavec usnadňuje manipulaci se skříní.

Dělicí materiál zásuvek

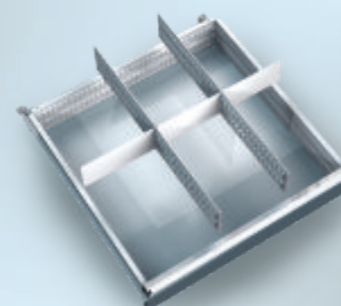

Objednávací kód	Cena (Kč)
DMZ 3636 2U 6P	736,-
DMZ 3636 3U 6P	1 047,-
DMZ 3636 5U 6P	1 414,-

Dělicí materiál zásuvky 36E x 36E umožňuje rozdělení vnitřního prostoru zásuvky na 6 dílů. Obsahuje 2x dělicí příčku s perforací 36E, 3x příčku 12E.

Dělicí materiál 3U je určen pro zásuvky 3U a 4U, dělicí materiál 5U je určen pro zásuvky 5U a 6U.

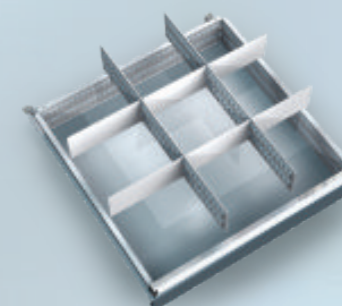

Objednávací kód	Cena (Kč)
DMZ 3636 2U 9P	885,-
DMZ 3636 3U 9P	1 278,-
DMZ 3636 5U 9P	1 812,-

Dělicí materiál zásuvky 36E x 36E umožňuje rozdělení vnitřního prostoru zásuvky na 9 dílů. Obsahuje 2x dělicí příčku s perforací 36E, 6x příčku 12E.

Dělicí materiál 3U je určen pro zásuvky 3U a 4U, dělicí materiál 5U je určen pro zásuvky 5U a 6U.

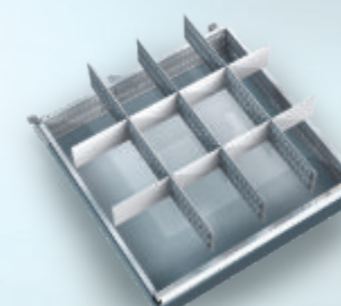

Objednávací kód	Cena (Kč)
DMZ 3636 2U 12P	1 176,-
DMZ 3636 3U 12P	1 694,-
DMZ 3636 5U 12P	2 334,-

Dělicí materiál zásuvky 36E x 36E umožňuje rozdělení vnitřního prostoru zásuvky na 12 dílů. Obsahuje 3x dělicí příčku s perforací 36E, 8x příčku 9E.

Dělicí materiál 3U je určen pro zásuvky 3U a 4U, dělicí materiál 5U je určen pro zásuvky 5U a 6U.

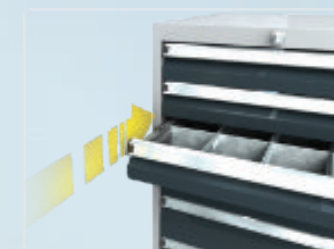

Tlumené dovírání

Objednávací kód	Cena (Kč)
TSI 80	971,-

Za příplatek je možno zásuvku skříně a kontejnerů řady DKP vybavit systémem tlumeného dovírání. Systém je určen pro maximální zatížení zásuvky 70 kg. Vysoce kvalitní plynový tlumič je zárukou spolehlivého chodu a dlouhé životnosti systému.

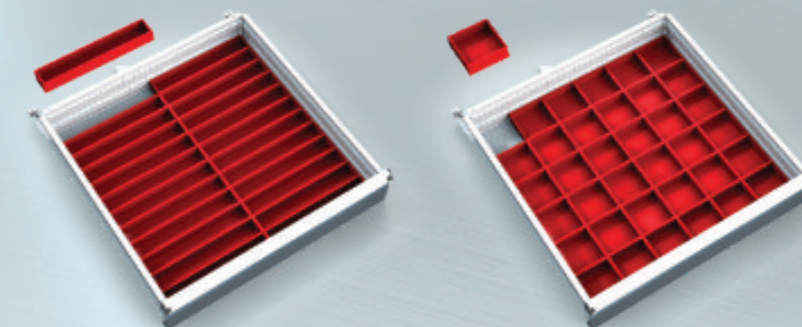

Perforované dno zásuvky

Objednávací kód	Cena (Kč)
DKP PDZ 3636	209,-

Za příplatek je možno vybavit zásuvky perforovaným dnem. To je vhodné použít v kombinaci s kovovým dělicím materiálem zásuvky. Příčky je možno šroubovým spojem pevně uchytit ke dnu zásuvky.



PE pěnová výplň zásuvky tl. 5,0 mm

Objednávací kód	Cena (Kč)
DKP PVZ 3636	534,-

Pěnová výplň slouží jako účinná ochrana měřidel a jiných citlivých zařízení před jejich poškozením.

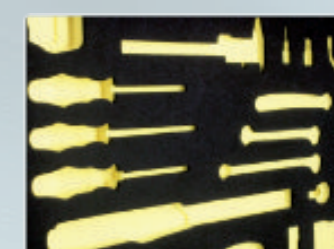

Individuální pěnová výplň zásuvky

Na základě požadavku zákazníka a dodaných elektronických výkresových podkladů zajistíme výrobu individuální výplně zásuvky. Minimální objednávací množství je 20 ks.

**Zásuvkové skříně PROFÍ**

rozměrová řada	2727E	3627E	4527E	5427E
	3636E	4536E	5436E	

Zásuvkové skříně UNI**Dílenské vozíky****Pracovní stoly**

ALCERA	ALPEDE
ALSOR	ALNAK

Dílenské skříně

systémové	univerzální
skladové	

Perfo systémy

mobilní
stacionární

Držáky nářadí**Plastové krabičky****Počítačové skříně****Hasicí přístroje****Povrchová úprava****Standardní program
rozměrová řada 3636E****Dílenské zásuvkové skříně 17U**

Objednávací kód	Výsuv	Cena (Kč)
DKP 3636 17U 3AA	80% - 90 kg	17 219,-
DKP 3636 17U 3AB	100% - 65 kg	20 028,-
DKP 3636 17U 3AC	100% - 180 kg	23 775,-

Objednávací kód	Výsuv	Cena (Kč)
DKP 3636 17U 4AA	80% - 90 kg	19 341,-
DKP 3636 17U 4AB	100% - 65 kg	23 089,-

Objednávací kód	Výsuv	Cena (Kč)
DKP 3636 17U 5AA	80% - 90 kg	21 463,-
DKP 3636 17U 5AB	100% - 65 kg	26 146,-

Objednávací kód	Výsuv	Cena (Kč)
DKP 3636 17U 6AA	80% - 90 kg	23 586,-
DKP 3636 17U 6AB	100% - 65 kg	29 207,-

Objednávací kód	Výsuv	Cena (Kč)
DKP 3636 17U 7AA	80% - 90 kg	25 708,-
DKP 3636 17U 7AB	100% - 65 kg	32 266,-

Objednávací kód	Výsuv	Cena (Kč)
DKP 3636 17U 8AA	80% - 90 kg	27 830,-
DKP 3636 17U 8AB	100% - 65 kg	35 325,-

Dílenské zásuvkové skříně 21U

Objednávací kód	Výsuv	Cena (Kč)
DKP 3636 21U 4AA	80% - 90 kg	22 081,-
DKP 3636 21U 4AB	100% - 65 kg	25 829,-
DKP 3636 21U 4AC	100% - 180 kg	30 826,-

Objednávací kód	Výsuv	Cena (Kč)
DKP 3636 21U 5AA	80% - 90 kg	24 204,-
DKP 3636 21U 5AB	100% - 65 kg	28 888,-
DKP 3636 21U 5AC	100% - 180 kg	35 134,-

Objednávací kód	Výsuv	Cena (Kč)
DKP 3636 21U 6AA	80% - 90 kg	26 328,-
DKP 3636 21U 6AB	100% - 65 kg	31 947,-

Objednávací kód	Výsuv	Cena (Kč)
DKP 3636 21U 7AA	80% - 90 kg	28 448,-
DKP 3636 21U 7AB	100% - 65 kg	35 006,-

Objednávací kód	Výsuv	Cena (Kč)
DKP 3636 21U 8AA	80% - 90 kg	30 571,-
DKP 3636 21U 8AB	100% - 65 kg	38 065,-

Objednávací kód	Výsuv	Cena (Kč)
DKP 3636 21U 9AA	80% - 90 kg	32 695,-
DKP 3636 21U 9AB	100% - 65 kg	41 126,-

Dílenské zásuvkové skříně 26U

Objednávací kód	Výsuv	Cena (Kč)
DKP 3636 26U 5AA	80% - 90 kg	27 644,-
DKP 3636 26U 5AB	100% - 65 kg	32 329,-
DKP 3636 26U 5AC	100% - 180 kg	38 573,-

Objednávací kód	Výsuv	Cena (Kč)
DKP 3636 26U 6AA	80% - 90 kg	29 765,-
DKP 3636 26U 6AB	100% - 65 kg	35 387,-
DKP 3636 26U 6AC	100% - 180 kg	42 881,-

Objednávací kód	Výsuv	Cena (Kč)
DKP 3636 26U 7AA	80% - 90 kg	31 888,-
DKP 3636 26U 7AB	100% - 65 kg	38 446,-

Objednávací kód	Výsuv	Cena (Kč)
DKP 3636 26U 8AA	80% - 90 kg	34 012,-
DKP 3636 26U 8AB	100% - 65 kg	41 506,-

Objednávací kód	Výsuv	Cena (Kč)
DKP 3636 26U 9AA	80% - 90 kg	36 132,-
DKP 3636 26U 9AB	100% - 65 kg	44 564,-

Objednávací kód	Výsuv	Cena (Kč)
DKP 3636 26U 10AA	80% - 90 kg	38 256,-
DKP 3636 26U 10AB	100% - 65 kg	47 624,-

Dílenské zásuvkové skříně 29U

Objednávací kód	Výsuv	Cena (Kč)
DKP 3636 29U 6AA	80% - 90 kg	31 742,-
DKP 3636 29U 6AB	100% - 65 kg	37 363,-
DKP 3636 29U 6AC	100% - 180 kg	44 858,-

Objednávací kód	Výsuv	Cena (Kč)
DKP 3636 29U 7AA	80% - 90 kg	33 866,-
DKP 3636 29U 7AB	100% - 65 kg	40 424,-
DKP 3636 29U 7AC	100% - 180 kg	49 168,-

Objednávací kód	Výsuv	Cena (Kč)
DKP 3636 29U 8AA	80% - 90 kg	35 988,-
DKP 3636 29U 8AB	100% - 65 kg	43 483,-

Objednávací kód	Výsuv	Cena (Kč)
DKP 3636 29U 9AA	80% - 90 kg	38 111,-
DKP 3636 29U 9AB	100% - 65 kg	46 542,-

Objednávací kód	Výsuv	Cena (Kč)
DKP 3636 29U 10AA	80% - 90 kg	40 233,-
DKP 3636 29U 10AB	100% - 65 kg	49 601,-

Objednávací kód	Výsuv	Cena (Kč)
DKP 3636 29U 11AA	80% - 90 kg	42 354,-
DKP 3636 29U 11AB	100% - 65 kg	52 660,-

Zásuvkové skříně PROFI	Zásuvkové skříně UNI	Dílenské vozíky	Pracovní stoly		Dílenské skříně		Perfo systémy		Držáky nářadí	Plastové krabičky	Počítačové skříně	Hasicí přístroje	Povrchová úprava
			ALCERA	ALPEDE	systémové	univerzální	mobilní						
			ALSOR	ALNAK	skladové	stacionární							
rozměrová řada	2727E 3627E 4527E 5427E												
	3636E 4536E 5436E												

Individuální program, příslušenství rozměrová řada 4536E

Korpus pro instalaci zásuvek

Objednávací kód	Jmenovitá výška	Nosnost (kg)	Cena (Kč)
DKP KZ 4536 17U	840	720	8 177,-
DKP KZ 4536 21U	1018	720	10 314,-
DKP KZ 4536 26U	1240	720	13 000,-
DKP KZ 4536 29U	1373	720	14 514,-
	A	B	

Výbava korpusu určeného pro instalaci zásuvek:

- Korpus je vybaven systémem centrálního uzamykání cylindrickým zámkem s integrovanou funkcí blokace vysunutí více zásuvek - ochrana proti převrácení.
- Spodní část korpusu je opatřena otvory pro možnost ukotvení k podlaze. Kotvení doporučujeme v případě uvažovaného zatížení na hranici maximální nosnosti.
- Montážní lišty na vnitřní straně korpusu umožňují instalaci zásuvek v rástru 1U = 44,45 mm.
- Korpus je vybaven pro případnou montáž držáku 19" rackového příslušenství, aretačního prvku pojistky PVZ, vyvazovací lišty pro kabely a hadice a výstupním otvorem s možností montáže panelu s průchodkami na kabely.

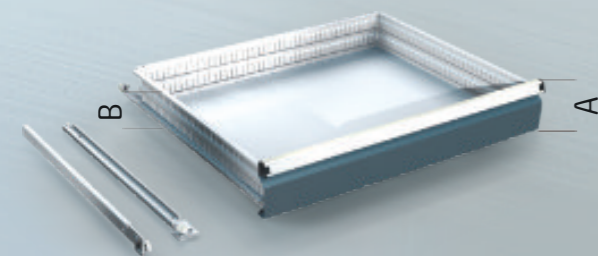

Zásuvky 4536E, výsuv 80%, nosnost 90 kg

Objednávací kód	Výška čela	Výška boku	Cena (Kč)
DKP Z 4536 2U A	85	58	2 800,-
DKP Z 4536 3U A	129	102	3 033,-
DKP Z 4536 4U A	174	147	3 266,-
DKP Z 4536 5U A	218	191	3 499,-
DKP Z 4536 6U A	263	236	3 732,-
	A	B	

Zásuvky jsou vybaveny masivními výsuvy Fullterer se čtyřmi kulíčkovými ložisky. Ty se vyznačují lehkým chodem s nízkou úrovní hlučnosti.

Zásuvky jsou osazeny komfortním hliníkovým madlem s integrovaným držákem pojistky DKP PVZ a drážkou pro vložení popisu obsahu zásuvky.

Vnitřní strana zásuvky je vybavena prolisy a drážkami pro instalaci kovového dělicího materiálu. Rozteč drážek 1E = 17 mm.

Využitelná půdorysná plocha zásuvky je 757 x 604 mm.

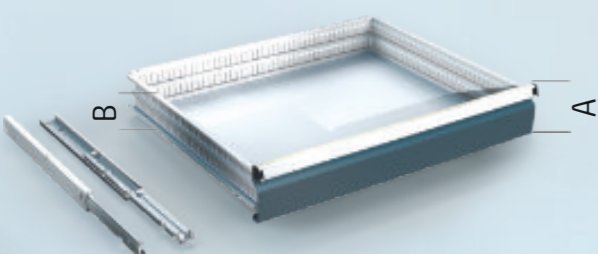

Zásuvky 4536E, výsuv 100%, nosnost 65 kg

Objednávací kód	Výška čela	Výška boku	Cena (Kč)
DKP Z 4536 2U B	85	58	3 737,-
DKP Z 4536 3U B	129	102	3 970,-
DKP Z 4536 4U B	174	147	4 203,-
DKP Z 4536 5U B	218	191	4 436,-
DKP Z 4536 6U B	263	236	4 670,-
	A	B	

Zásuvky jsou vybaveny masivními výsuvy Fullterer s deseti kladkami. Ty se vyznačují lehkým chodem s nízkou úrovní hlučnosti.

Zásuvky jsou osazeny komfortním hliníkovým madlem s integrovaným držákem pojistky DKP PVZ a drážkou pro vložení popisu obsahu zásuvky.

Vnitřní strana zásuvky je vybavena prolisy a drážkami pro instalaci kovového dělicího materiálu. Rozteč drážek 1E = 17 mm.

Využitelná půdorysná plocha zásuvky je 757 x 604 mm.

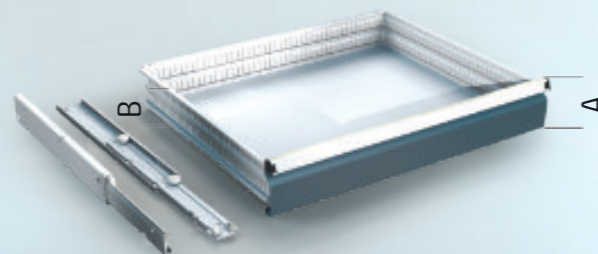
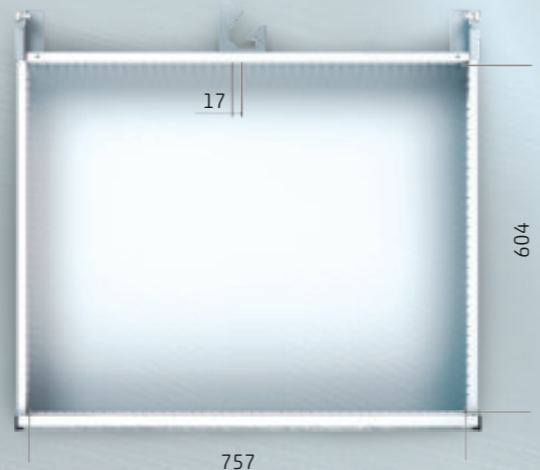
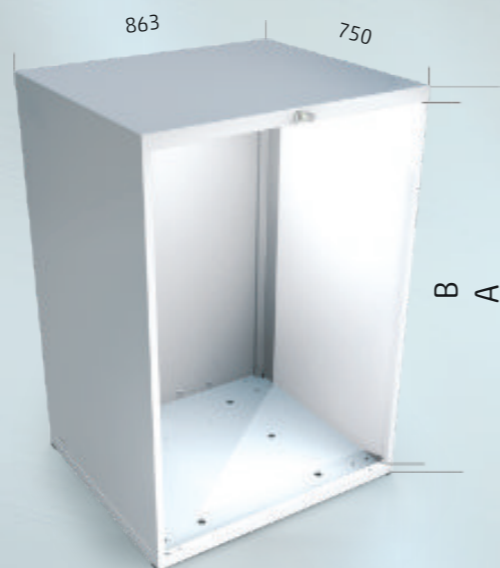

Zásuvky 4536E, výsuv 100%, nosnost 180 kg

Objednávací kód	Výška čela	Výška boku	Cena (Kč)
DKP Z 4536 3U C	129	102	5 219,-
DKP Z 4536 4U C	174	147	5 452,-
DKP Z 4536 5U C	218	191	5 686,-
DKP Z 4536 6U C	263	236	5 919,-
	A	B	

Zásuvky jsou vybaveny masivními výsuvy Fullterer s deseti kladkami. Ty se vyznačují lehkým chodem s nízkou úrovní hlučnosti.

Zásuvky jsou osazeny komfortním hliníkovým madlem s integrovaným držákem pojistky DKP PVZ a drážkou pro vložení popisu obsahu zásuvky.

Vnitřní strana zásuvky je vybavena prolisy a drážkami pro instalaci kovového dělicího materiálu. Rozteč drážek 1E = 17 mm.

Využitelná půdorysná plocha zásuvky je 757 x 604 mm.

Dělicí materiál zásuvek

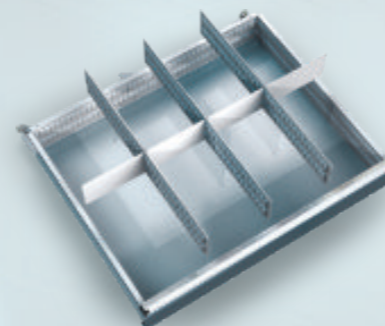

Objednávací kód	Cena (Kč)
DMZ 4536 2U 8P	1 068,-
DMZ 4536 3U 8P	1 514,-
DMZ 4536 5U 8P	2 024,-

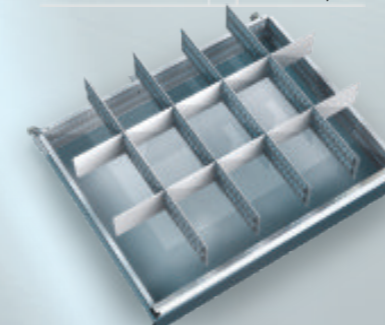

Objednávací kód	Cena (Kč)
DMZ 4536 2U 15P	1 543,-
DMZ 4536 3U 15P	2 219,-
DMZ 4536 5U 15P	3 046,-

Dělicí materiál zásuvky 45E x 36E umožňuje rozdělení vnitřního prostoru zásuvky na 8 dílů. Obsahuje 3x dělicí příčku s perforací 36E, 3x příčku 12E, 1x příčku 9E.

Dělicí materiál 3U je určen pro zásuvky 3U a 4U, dělicí materiál 5U je určen pro zásuvky 5U a 6U.

Dělicí materiál zásuvky 45E x 36E umožňuje rozdělení vnitřního prostoru zásuvky na 15 dílů. Obsahuje 4x dělicí příčku s perforací 36E, 10x příčku 9E.

Dělicí materiál 3U je určen pro zásuvky 3U a 4U, dělicí materiál 5U je určen pro zásuvky 5U a 6U.

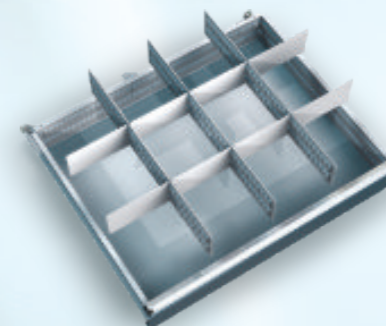

Objednávací kód	Cena (Kč)
DMZ 4536 2U 12P	1 252,-
DMZ 4536 3U 12P	1 804,-
DMZ 4536 5U 12P	2 522,-

Dělicí materiál zásuvky 45E x 36E umožňuje rozdělení vnitřního prostoru zásuvky na 12 dílů. Obsahuje 3x dělicí příčku s perforací 36E, 6x příčku 12E, 2x příčku 9E.

Dělicí materiál 3U je určen pro zásuvky 3U a 4U, dělicí materiál 5U je určen pro zásuvky 5U a 6U.

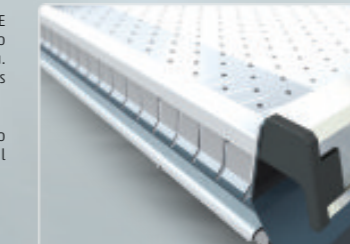

Perforované dno zásuvky

Objednávací kód	Cena (Kč)
DKP PDZ 4536	231,-

Za příplatek je možno vybavit zásuvky perforovaným dnem. To je vhodné použít v kombinaci s kovovým dělicím materiálem zásuvky. Příčky je možno šroubovým spojem pevně uchytnout ke dnu zásuvky.



Tlumené dovírání

Objednávací kód	Cena (Kč)
TSI 80	971,-

Za příplatek je možno zásuvku skříně a kontejnerů řady DKP vybavit systémem tlumeného dovírání. Systém je určen pro maximální zatížení zásuvky 70 kg. Vysoce kvalitní plynový tlumič je zárukou spolehlivého chodu a dlouhé životnosti systému.

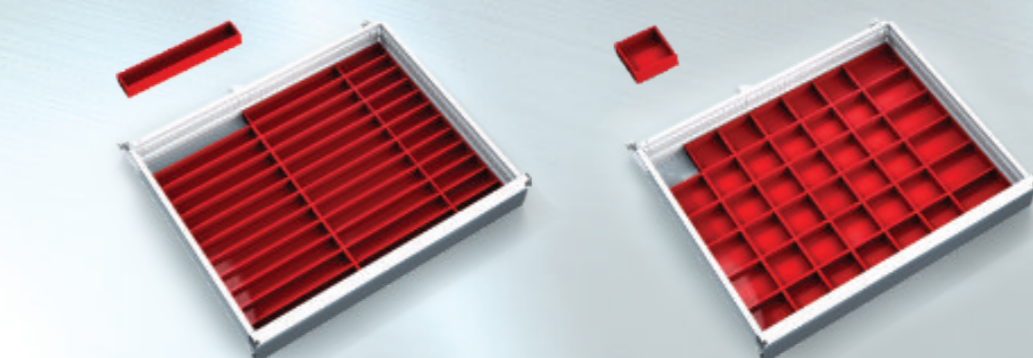

Plastové krabičky

Plastové krabičky jsou určeny k rozdělení vnitřního prostoru zásuvky. Na stranách 88 a 89 tohoto katalogu je uveden kompletní sortiment nakonfigurovaných sestav krabiček navržených přímo pro jednotlivé rozměrové řady zásuvek. Pokud by Vám žádná z nakonfigurovaných sestav nevyhovovala, je možno vytvořit individuální sestavu. Komponenty pro vytvoření této sestavy naleznete na straně 84.



Horní odkládací plocha

Objednávací kód	Cena (Kč)
DKP HPR 4536	1 233,-

Za příplatek je možno korpus vybavit odkládací plochou s pěnovou výplní tl. 5 mm a rámečkem vysokým 20 mm. Ten slouží jako ochrana proti pádu drobných předmětů.



Paletový podstavec

Objednávací kód	Cena (Kč)
DKP PMP 4536	3 077,-

Paletový podstavec usnadňuje manipulaci se skříní.



PE pěnová výplň zásuvky tl. 5,0 mm

Objednávací kód	Cena (Kč)
DKP PVZ 4536	555,-

Pěnová výplň slouží jako účinná ochrana měřidel a jiných citlivých zařízení před jejich poškozením.

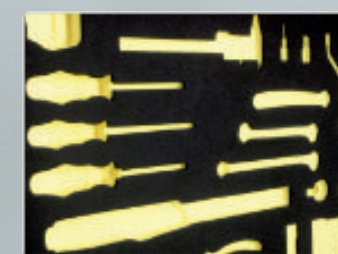

Individuální pěnová výplň zásuvky

Na základě požadavku zákazníka a dodaných elektronických výkresových podkladů zajistíme výrobu individuální výplně zásuvky. Minimální objednávk. množství je 20 ks.

	Zásuvkové skříně PROFI			
rozměrová řada	2727E	3627E	4527E	5427E
	3636E	4536E	5436E	

Zásuvkové skříně UNI

Dílenské vozíky

Pracovní stoly		Dílenské skříně		Perfo systémy
ALCERA	ALPEDE	systémové	univerzální	mobilní
ALSOR	ALNAK	skladové		stacionární

Držáky nářadí

Plastové krabičky

Počítačové skříně

Hasicí přístroje

Povrchová úprava

Standardní program rozměrová řada 4536E

Dílenské zásuvkové skříně 17U

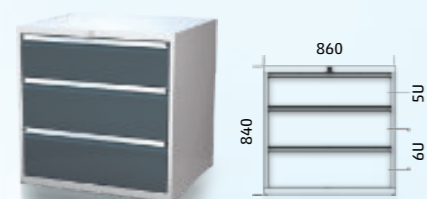

Objednáací kód	Výsuv	Cena (Kč)
DKP 4536 17U 3AA	80% - 90 kg	19 145,-
DKP 4536 17U 3AB	100% - 65 kg	21 955,-
DKP 4536 17U 3AC	100% - 180 kg	25 703,-

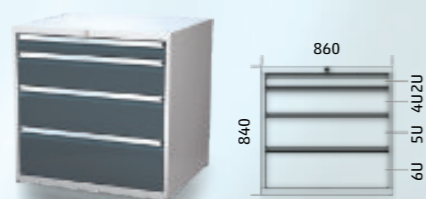

Objednáací kód	Výsuv	Cena (Kč)
DKP 4536 17U 4AA	80% - 90 kg	21 479,-
DKP 4536 17U 4AB	100% - 65 kg	25 226,-

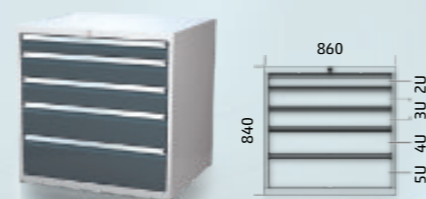

Objednáací kód	Výsuv	Cena (Kč)
DKP 4536 17U 5AA	80% - 90 kg	23 812,-
DKP 4536 17U 5AB	100% - 65 kg	28 497,-

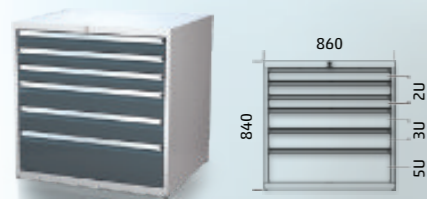

Objednáací kód	Výsuv	Cena (Kč)
DKP 4536 17U 6AA	80% - 90 kg	26 145,-
DKP 4536 17U 6AB	100% - 65 kg	31 766,-

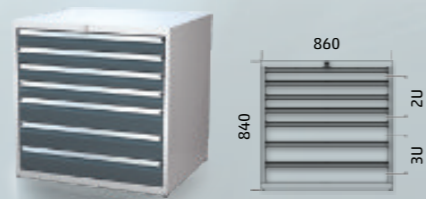

Objednáací kód	Výsuv	Cena (Kč)
DKP 4536 17U 7AA	80% - 90 kg	28 481,-
DKP 4536 17U 7AB	100% - 65 kg	35 037,-

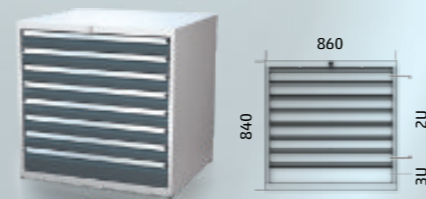

Objednáací kód	Výsuv	Cena (Kč)
DKP 4536 17U 8AA	80% - 90 kg	30 813,-
DKP 4536 17U 8AB	100% - 65 kg	38 308,-

Dílenské zásuvkové skříně 21U



Objednáací kód	Výsuv	Cena (Kč)
DKP 4536 21U 4AA	80% - 90 kg	24 548,-
DKP 4536 21U 4AB	100% - 65 kg	28 296,-
DKP 4536 21U 4AC	100% - 180 kg	33 293,-



Objednáací kód	Výsuv	Cena (Kč)
DKP 4536 21U 5AA	80% - 90 kg	26 882,-
DKP 4536 21U 5AB	100% - 65 kg	31 566,-
DKP 4536 21U 5AC	100% - 180 kg	37 812,-



Objednáací kód	Výsuv	Cena (Kč)
DKP 4536 21U 6AA	80% - 90 kg	29 215,-
DKP 4536 21U 6AB	100% - 65 kg	34 837,-

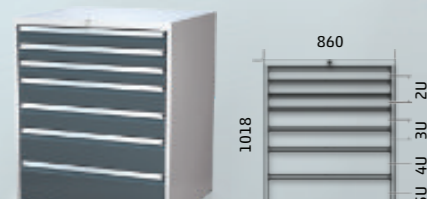

Objednáací kód	Výsuv	Cena (Kč)
DKP 4536 21U 7AA	80% - 90 kg	31 549,-
DKP 4536 21U 7AB	100% - 65 kg	38 108,-



Objednáací kód	Výsuv	Cena (Kč)
DKP 4536 21U 8AA	80% - 90 kg	33 882,-
DKP 4536 21U 8AB	100% - 65 kg	41 377,-

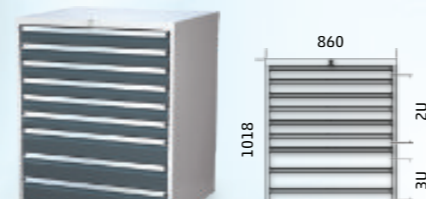

Objednáací kód	Výsuv	Cena (Kč)
DKP 4536 21U 9AA	80% - 90 kg	36 215,-
DKP 4536 21U 9AB	100% - 65 kg	44 648,-

Dílenské zásuvkové skříně 26U



Objednáací kód	Výsuv	Cena (Kč)
DKP 4536 26U 5AA	80% - 90 kg	30 734,-
DKP 4536 26U 5AB	100% - 65 kg	35 419,-
DKP 4536 26U 5AC	100% - 180 kg	41 663,-



Objednáací kód	Výsuv	Cena (Kč)
DKP 4536 26U 6AA	80% - 90 kg	33 067,-
DKP 4536 26U 6AB	100% - 65 kg	38 688,-
DKP 4536 26U 6AC	100% - 180 kg	46 183,-

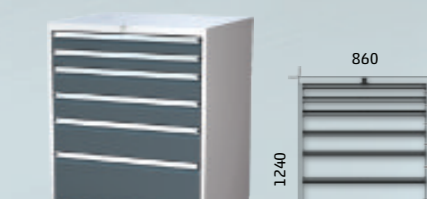

Objednáací kód	Výsuv	Cena (Kč)
DKP 4536 26U 7AA	80% - 90 kg	35 401,-
DKP 4536 26U 7AB	100% - 65 kg	41 959,-



Objednáací kód	Výsuv	Cena (Kč)
DKP 4536 26U 8AA	80% - 90 kg	37 734,-
DKP 4536 26U 8AB	100% - 65 kg	45 229,-



Objednáací kód	Výsuv	Cena (Kč)
DKP 4536 26U 9AA	80% - 90 kg	40 068,-
DKP 4536 26U 9AB	100% - 65 kg	48 499,-

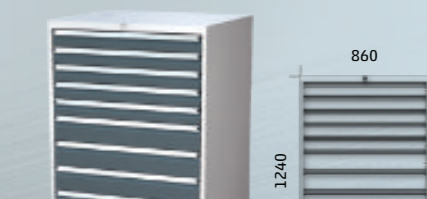

Objednáací kód	Výsuv	Cena (Kč)
DKP 4527 26U 10AA	80% - 90 kg	42 401,-
DKP 4527 26U 10AB	100% - 65 kg	51 769,-

Dílenské zásuvkové skříně 29U



Objednáací kód	Výsuv	Cena (Kč)
DKP 4536 29U 6AA	80% - 90 kg	35 280,-
DKP 4536 29U 6AB	100% - 65 kg	40 901,-
DKP 4536 29U 6AC	100% - 180 kg	48 396,-



Objednáací kód	Výsuv	Cena (Kč)
DKP 4536 29U 7AA	80% - 90 kg	37 616,-
DKP 4536 29U 7AB	100% - 65 kg	44 174,-
DKP 4536 29U 7AC	100% - 180 kg	52 917,-



Objednáací kód	Výsuv	Cena (Kč)
DKP 4536 29U 8AA	80% - 90 kg	39 948,-
DKP 4536 29U 8AB	100% - 65 kg	47 443,-



Objednáací kód	Výsuv	Cena (Kč)
DKP 4536 29U 9AA	80% - 90 kg	42 281,-
DKP 4536 29U 9AB	100% - 65 kg	50 712,-



Objednáací kód	Výsuv	Cena (Kč)
DKP 4536 29U 10AA	80% - 90 kg	44 614,-
DKP 4536 29U 10AB	100% - 65 kg	53 982,-



Objednáací kód	Výsuv	Cena (Kč)
DKP 4536 29U 11AA	80% - 90 kg	46 948,-
DKP 4536 29U 11AB	100% - 65 kg	57 254,-



Zásuvkové skříně PROFI

rozměrová řada	2727E	3627E	4527E	5427E
	3636E	4536E	5436E	

Zásuvkové skříně UNI

Dílenské vozíky

Pracovní stoly

ALCERA	ALPEDE
ALSOR	ALNAK

Dílenské skříně

systémové	univerzální
skladové	

Perfo systémy

mobilní
stacionární

Držáky nářadí

Plastové krabičky

Počítačové skříně

Hasicí přístroje

Povrchová úprava

Individuální program, příslušenství rozměrová řada 5436E

Korpus pro instalaci zásuvek

Objednávací kód	Jmenovitá výška	Nosnost (kg)	Cena (Kč)	
DKP KZ 5436 17U	840	760	720	9 387,-
DKP KZ 5436 21U	1018	938	720	11 840,-
DKP KZ 5436 26U	1240	1160	720	14 921,-
DKP KZ 5436 29U	1373	1293	720	16 657,-
	A	B		

Výbava korpusu určeného pro instalaci zásuvek:

- Korpus je vybaven systémem centrálního uzamykání cylindrickým zámekem s integrovanou funkcí blokáce vysunutí více zásuvek - ochrana proti převrácení.
- Spodní část korpusu je opatřena otvory pro možnost ukotvení k podlaze. Kotvení doporučujeme v případě uvažovaného zatěžování na hranici maximální nosnosti.
- Montážní lišty na vnitřní straně korpusu umožňují instalaci zásuvek v rastru 3U = 44,45 mm.
- Korpus je vybaven pro případnou montáž držáku 19" rackového příslušenství, aretačního prvku pojistky PVZ, vyvazovací lišty pro kabely a hadice a výstupním otvorem s možností montáže panelu s průchodkami na kabely.

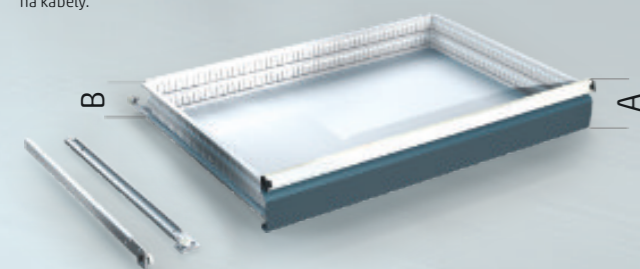

Zásuvky 5436E, výsuv 80%, nosnost 90 kg

Objednávací kód	Výška čela	Výška boku	Cena (Kč)
DKP Z 5436 2U A	85	58	3 133,-
DKP Z 5436 3U A	129	102	3 394,-
DKP Z 5436 4U A	174	147	3 656,-
DKP Z 5436 5U A	218	191	3 918,-
DKP Z 5436 6U A	263	236	4 178,-
	A	B	

Zásuvky jsou vybaveny masivními výsuvy Fullterer se čtyřmi kuličkovými ložisky. Ty se vyznačují lehkým chodem s nízkou úrovní hlučnosti.

Zásuvky jsou osazeny komfortním hliníkovým madlem s integrovaným držákem pojistky DKP PVZ a drážkou pro vložení popisu obsahu zásuvky.

Vnitřní strana zásuvky je vybavena prolisy a drážkami pro instalaci kovového dělicího materiálu. Rozteč drážek 1E = 17 mm. Využitelná půdorysná plocha zásuvky je 910 x 604 mm.

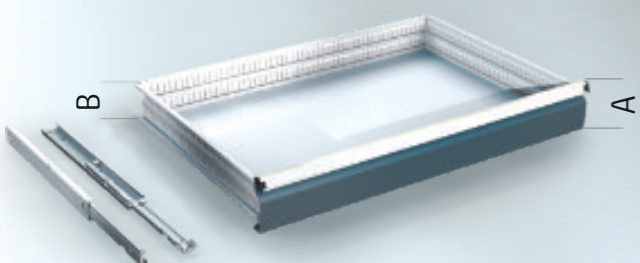

Zásuvky 5436E, výsuv 100%, nosnost 65 kg

Objednávací kód	Výška čela	Výška boku	Cena (Kč)
DKP Z 5436 2U B	85	58	4 070,-
DKP Z 5436 3U B	129	102	4 332,-
DKP Z 5436 4U B	174	147	4 593,-
DKP Z 5436 5U B	218	191	4 855,-
DKP Z 5436 6U B	263	236	5 117,-
	A	B	

Zásuvky jsou vybaveny masivními výsuvy Fullterer s deseti kladkami. Ty se vyznačují lehkým chodem s nízkou úrovní hlučnosti.

Zásuvky jsou osazeny komfortním hliníkovým madlem s integrovaným držákem pojistky DKP PVZ a drážkou pro vložení popisu obsahu zásuvky.

Vnitřní strana zásuvky je vybavena prolisy a drážkami pro instalaci kovového dělicího materiálu. Rozteč drážek 1E = 17 mm. Využitelná půdorysná plocha zásuvky je 910 x 604 mm.

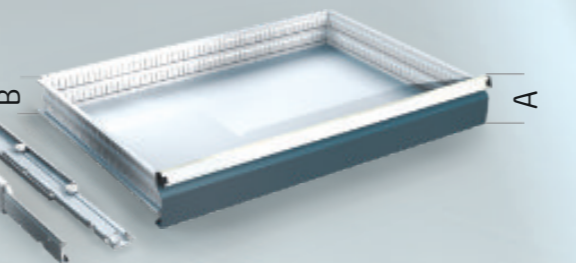
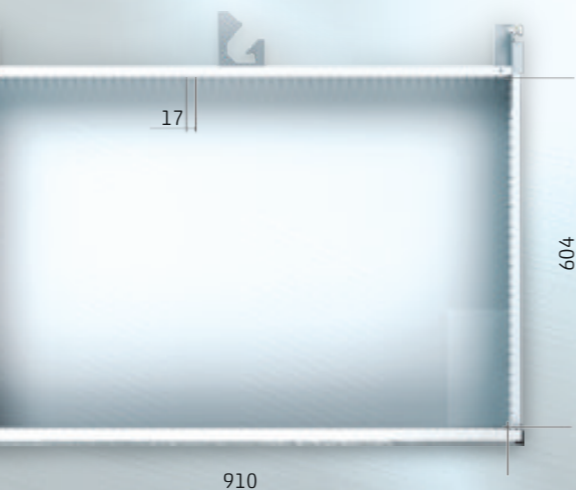
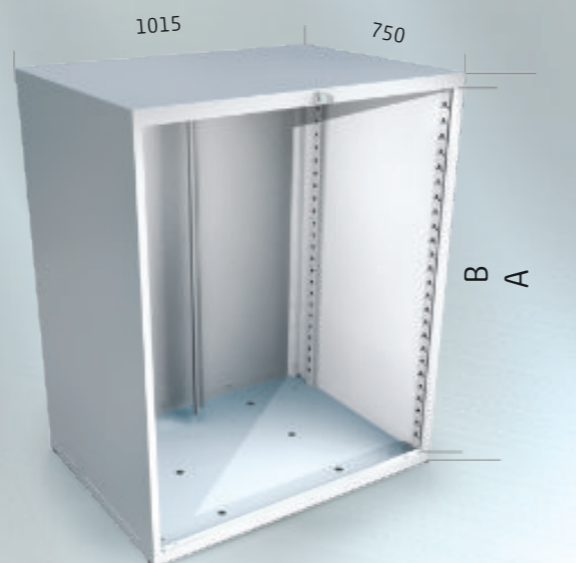

Zásuvky 5436E, výsuv 100%, nosnost 180 kg

Objednávací kód	Výška čela	Výška boku	Cena (Kč)
DKP Z 5436 3U C	129	102	5 581,-
DKP Z 5436 4U C	174	147	5 841,-
DKP Z 5436 5U C	218	191	6 103,-
DKP Z 5436 6U C	263	236	6 366,-
	A	B	

Zásuvky jsou vybaveny masivními výsuvy Fullterer s deseti kladkami. Ty se vyznačují lehkým chodem s nízkou úrovní hlučnosti.

Zásuvky jsou osazeny komfortním hliníkovým madlem s integrovaným držákem pojistky DKP PVZ a drážkou pro vložení popisu obsahu zásuvky.

Vnitřní strana zásuvky je vybavena prolisy a drážkami pro instalaci kovového dělicího materiálu. Rozteč drážek 1E = 17 mm. Využitelná půdorysná plocha zásuvky je 910 x 604 mm.

Využitelná půdorysná plocha zásuvky je 910 x 604 mm.

Dělicí materiál zásuvek

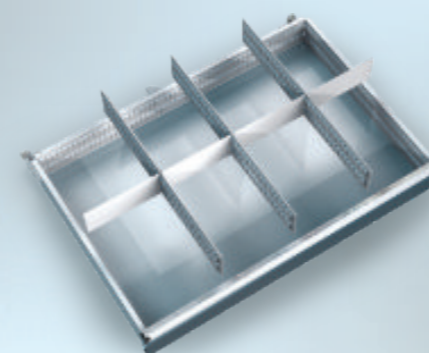

Objednávací kód	Cena (Kč)
DMZ 5436 2U 8P	1 119,-
DMZ 5436 3U 8P	1 593,-
DMZ 5436 5U 8P	2 160,-

Dělicí materiál zásuvky 54E x 36E umožňuje rozdělení vnitřního prostoru zásuvky na 8 dílů. Obsahuje 3x dělicí příčku s perforací 36E, 3x příčku 14E, 1x příčku 12E.

Dělicí materiál 3U je určen pro zásuvky 3U a 4U, dělicí materiál 5U je určen pro zásuvky 5U a 6U.

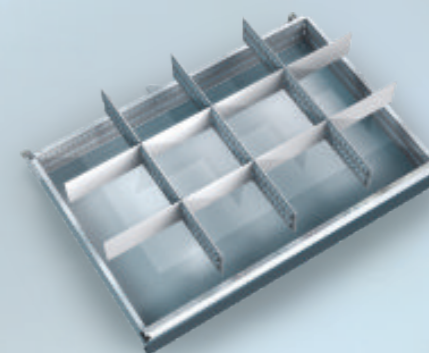

Objednávací kód	Cena (Kč)
DMZ 5436 2U 12P	1 356,-
DMZ 5436 3U 12P	1 962,-
DMZ 5436 5U 12P	2 794,-

Dělicí materiál zásuvky 54E x 36E umožňuje rozdělení vnitřního prostoru zásuvky na 12 dílů. Obsahuje 3x dělicí příčku s perforací 36E, 6x příčku 14E, 2x příčku 12E.

Dělicí materiál 3U je určen pro zásuvky 3U a 4U, dělicí materiál 5U je určen pro zásuvky 5U a 6U.

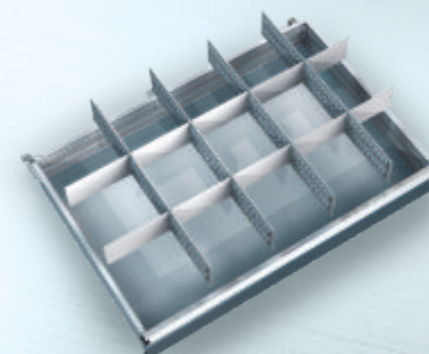

Objednávací kód	Cena (Kč)
DMZ 5436 2U 15P	1 995,-
DMZ 5436 3U 15P	2 905,-
DMZ 5436 5U 15P	4 229,-

Dělicí materiál zásuvky 54E x 36E umožňuje rozdělení vnitřního prostoru zásuvky na 15 dílů. Obsahuje 4x dělicí příčku s perforací 36E, 8x příčku 12E, 2x příčku 6E.

Dělicí materiál 3U je určen pro zásuvky 3U a 4U, dělicí materiál 5U je určen pro zásuvky 5U a 6U.

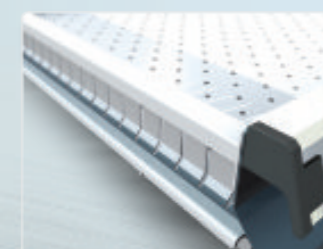

Perforované dno zásuvky

Objednávací kód	Cena (Kč)
DKP PDZ 5436	259,-

Za příplatek je možno vybavit zásuvky perforovaným dnem. To je vhodné použít v kombinaci s kovovým dělicím materiálem zásuvky. Příčky je možno šroubovým spojem pevně uchytnout ke dnu zásuvky.

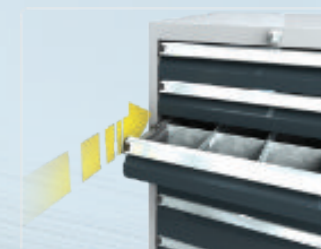

Tlumené dovírání

Objednávací kód	Cena (Kč)
TSI 80	971,-

Za příplatek je možno vybavit zásuvku skříně a kontejnerů řady DKP vybavit systémem tlumeného dovírání. Systém je určen pro maximální zatížení zásuvky 70 kg. Vysoce kvalitní plynový tlumič je zárukou spolehlivého chodu a dlouhé životnosti systému.

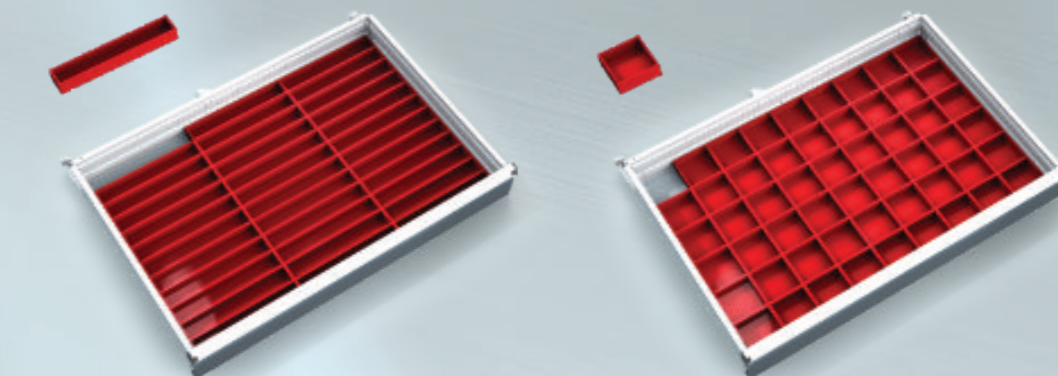

Plastové krabičky

Plastové krabičky jsou určeny k rozdělení vnitřního prostoru zásuvky. Na stranách 88 a 89 tohoto katalogu je uveden kompletní sortiment nakonfigurovaných sestav krabiček navržených přímo pro jednotlivé rozměrové řady zásuvek. Pokud by vám žádná z nakonfigurovaných sestav nevyhovovala, je možno vytvořit individuální sestavu. Komponenty pro vytvoření této sestavy naleznete na straně 84.



Horní odkládací plocha

Objednávací kód	Cena (Kč)
DKP HPR 5436	1 414,-

Za příplatek je možno korpus vybavit odkládací plochou s pěnovou výplní tl. 5 mm a rámečkem vysokým 20 mm. Ten slouží jako ochrana proti pádu drobných předmětů.



Paletový podstavec

Objednávací kód	Cena (Kč)
DKP PMP 5436	3 533,-

Paletový podstavec usnadňuje manipulaci se skříní.

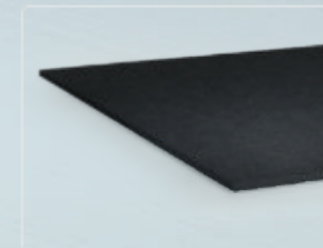

PE pěnová výplň zásuvky tl. 5,0 mm

Objednávací kód	Cena (Kč)
DKP PVZ 5436	578,-

Pěnová výplň slouží jako účinná ochrana měřidel a jiných citlivých zařízení před jejich poškozením.



Individuální pěnová výplň zásuvky

Na základě požadavku zákazníka a dodaných elektronických výkresových podkladů zajistíme výrobu individuální výplně zásuvky. Minimální objednávková množství je 20 ks.

Zásuvkové skříně PROFI			
rozměrová řada	2727E	3627E	4527E
	5427E		
	3636E	4536E	5436E

Zásuvkové skříně UNI

Dílenské vozíky

Pracovní stoly	
ALCERA	ALPEDE
ALSOR	ALNAK

Dílenské skříně	
systémové	univerzální
skladové	

Perfo systémy	
mobilní	
stacionární	

Držáky nářadí

Plastové krabičky

Počítačové skříně

Hasicí přístroje

Povrchová úprava

Standardní program rozměrová řada 5436E

Dílenské zásuvkové skříně 17U



Objednávací kód	Výsuv	Cena (Kč)
DKP 5436 17U 3AA	80% - 90 kg	21 661,-
DKP 5436 17U 3AB	100% - 65 kg	24 472,-
DKP 5436 17U 3AC	100% - 180 kg	28 219,-

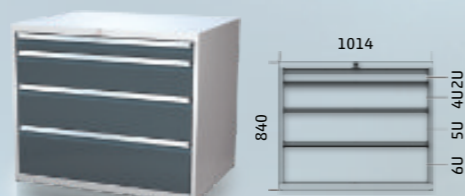

Objednávací kód	Výsuv	Cena (Kč)
DKP 5436 17U 4AA	80% - 90 kg	24 273,-
DKP 5436 17U 4AB	100% - 65 kg	28 021,-

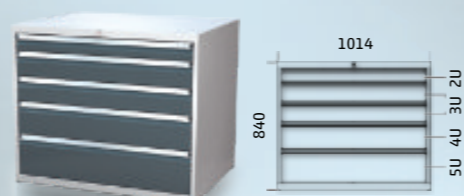

Objednávací kód	Výsuv	Cena (Kč)
DKP 5436 17U 5AA	80% - 90 kg	26 886,-
DKP 5436 17U 5AB	100% - 65 kg	31 571,-

Dílenské zásuvkové skříně 26U

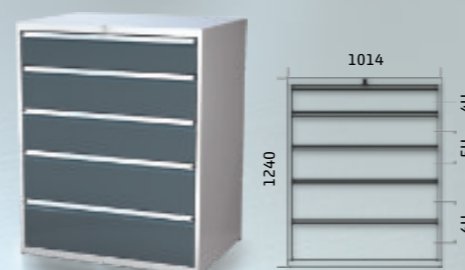

Objednávací kód	Výsuv	Cena (Kč)
DKP 5436 26U 5AA	80% - 90 kg	34 770,-
DKP 5436 26U 5AB	100% - 65 kg	39 453,-
DKP 5436 26U 5AC	100% - 180 kg	45 699,-

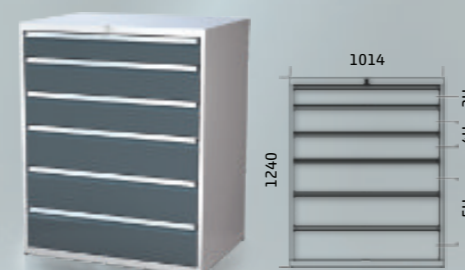

Objednávací kód	Výsuv	Cena (Kč)
DKP 5436 26U 6AA	80% - 90 kg	37 381,-
DKP 5436 26U 6AB	100% - 65 kg	43 003,-
DKP 5436 26U 6AC	100% - 180 kg	50 497,-

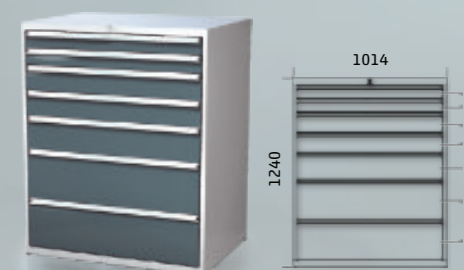

Objednávací kód	Výsuv	Cena (Kč)
DKP 5436 26U 7AA	80% - 90 kg	39 992,-
DKP 5436 26U 7AB	100% - 65 kg	46 550,-

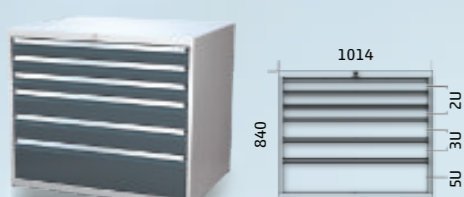

Objednávací kód	Výsuv	Cena (Kč)
DKP 5436 17U 6AA	80% - 90 kg	29 497,-
DKP 5436 17U 6AB	100% - 65 kg	35 116,-

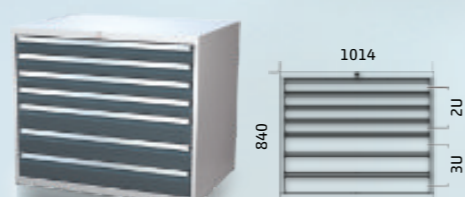

Objednávací kód	Výsuv	Cena (Kč)
DKP 5436 17U 7AA	80% - 90 kg	32 108,-
DKP 5436 17U 7AB	100% - 65 kg	38 666,-

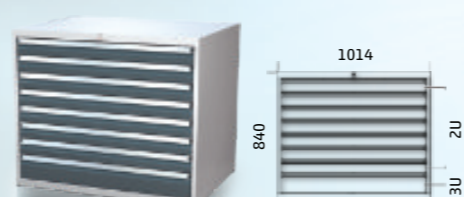

Objednávací kód	Výsuv	Cena (Kč)
DKP 5436 17U 8AA	80% - 90 kg	34 720,-
DKP 5436 17U 8AB	100% - 65 kg	42 215,-

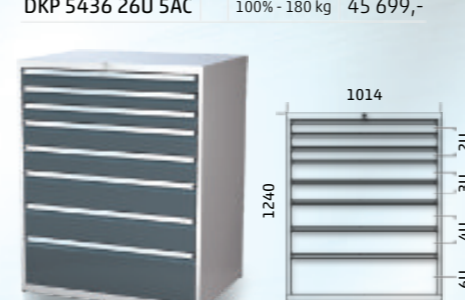

Objednávací kód	Výsuv	Cena (Kč)
DKP 5436 26U 8AA	80% - 90 kg	42 605,-
DKP 5436 26U 8AB	100% - 65 kg	50 099,-

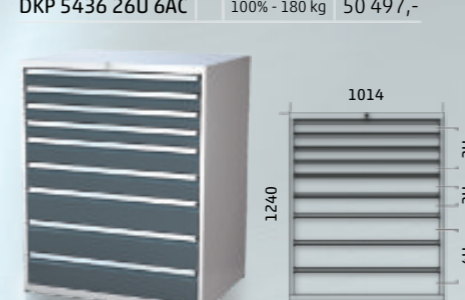

Objednávací kód	Výsuv	Cena (Kč)
DKP 5436 26U 9AA	80% - 90 kg	45 217,-
DKP 5436 26U 9AB	100% - 65 kg	53 649,-

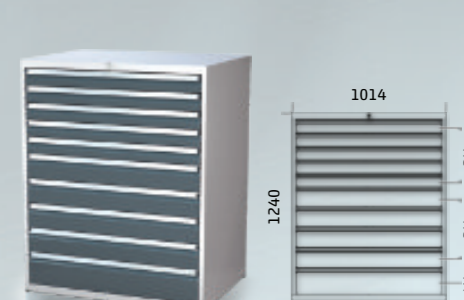

Objednávací kód	Výsuv	Cena (Kč)
DKP 5436 26U 10AA	80% - 90 kg	47 827,-
DKP 5436 26U 10AB	100% - 65 kg	57 194,-

Dílenské zásuvkové skříně 21U



Objednávací kód	Výsuv	Cena (Kč)
DKP 5436 21U 4AA	80% - 90 kg	27 769,-
DKP 5436 21U 4AB	100% - 65 kg	31 517,-
DKP 5436 21U 4AC	100% - 180 kg	36 513,-



Objednávací kód	Výsuv	Cena (Kč)
DKP 5436 21U 5AA	80% - 90 kg	30 382,-
DKP 5436 21U 5AB	100% - 65 kg	35 065,-
DKP 5436 21U 5AC	100% - 180 kg	41 311,-



Objednávací kód	Výsuv	Cena (Kč)
DKP 5436 21U 6AA	80% - 90 kg	32 994,-
DKP 5436 21U 6AB	100% - 65 kg	38 614,-



Objednávací kód	Výsuv	Cena (Kč)
DKP 5436 21U 7AA	80% - 90 kg	35 603,-
DKP 5436 21U 7AB	100% - 65 kg	42 161,-



Objednávací kód	Výsuv	Cena (Kč)
DKP 5436 21U 8AA	80% - 90 kg	38 216,-
DKP 5436 21U 8AB	100% - 65 kg	45 711,-



Objednávací kód	Výsuv	Cena (Kč)
DKP 5436 21U 9AA	80% - 90 kg	40 828,-
DKP 5436 21U 9AB	100% - 65 kg	49 260,-

Dílenské zásuvkové skříně 29U



Objednávací kód	Výsuv	Cena (Kč)
DKP 5436 29U 6AA	80% - 90 kg	39 902,-
DKP 5436 29U 6AB	100% - 65 kg	45 523,-
DKP 5436 29U 6AC	100% - 180 kg	53 018,-

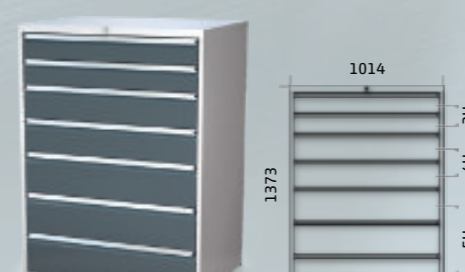

Objednávací kód	Výsuv	Cena (Kč)
DKP 5436 29U 7AA	80% - 90 kg	42 512,-
DKP 5436 29U 7AB	100% - 65 kg	49 071,-
DKP 5436 29U 7AC	100% - 180 kg	57 814,-

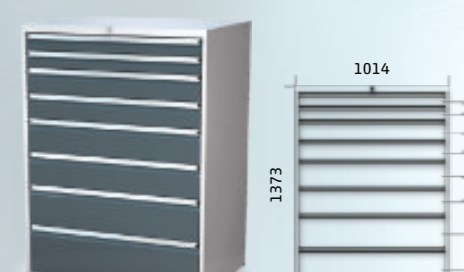

Objednávací kód	Výsuv	Cena (Kč)
DKP 5436 29U 8AA	80% - 90 kg	45 125,-
DKP 5436 29U 8AB	100% - 65 kg	52 620,-

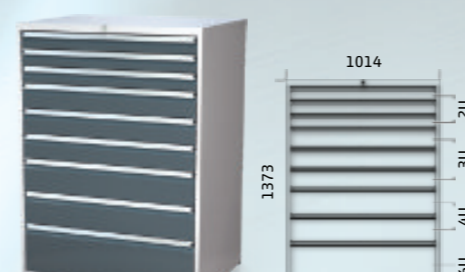

Objednávací kód	Výsuv	Cena (Kč)
DKP 5436 29U 9AA	80% - 90 kg	47 738,-
DKP 5436 29U 9AB	100% - 65 kg	56 169,-



Objednávací kód	Výsuv	Cena (Kč)
DKP 5436 29U 10AA	80% - 90 kg	50 348,-
DKP 5436 29U 10AB	100% - 65 kg	59 718,-

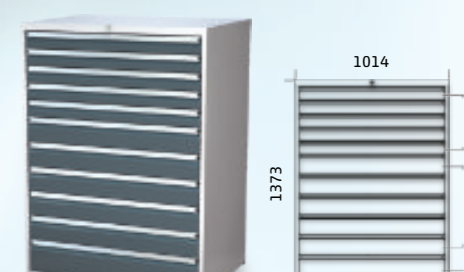

Objednávací kód	Výsuv	Cena (Kč)
DKP 5436 29U 11AA	80% - 90 kg	52 959,-
DKP 5436 29U 11AB	100% - 65 kg	63 264,-

Dílenské zásuvkové skříně UNI

Zásuvkové skříně řady UNI mají konstrukčně jednodušší základ než skříně řady PROFI a naleznou své uplatnění v případě nižšího předpokládaného zatěžování zásuvek.

Výborně se tak uplatní například jako kontejnery ve stolech montážních, kompletačních a balicích pracovištích v servisech a skladech.

Korpusy zásuvkových skříní jsou konstruovány jako odolné svařence, mají integrovaný systém centrálního uzamykání a ve dně, příp. zadní stěně jsou vybaveny otvory pro kotvení ke stěně nebo podlaze.

Zásuvky skříní řady UNI jsou vedeny teleskopickými 100% výsuvy s nosností 40 kg. Jsou vybavené hliníkovým madlem, které má na čelní straně drážku pro vložení popisu obsahu zásuvky. Vnitřní rozměr zásuvky je 24E x 27E, kdy 1E = 17 mm, půdorysný využitelný rozměr zásuvky je 408 x 459 (449) mm. Zásuvky jsou vybavené ve dně a rámu perforací v rastro 1E pro použití kovových dělicích příček. Kovové dělicí příčky je možno umístit pouze v jednom směru. Vnitřní prostor zásuvek je možno dále vybavit plastovými krabičkami viz. strana 84 nebo pěnovou výplní navrženou dle dispozic zákazníka.



ESD provedení

Za příplatek, kalkulovaný individuálně dle zvoleného provedení výrobků a velikosti výrobní dávky, nabízíme možnost dodávky zásuvkových skříní s povrchovou úpravou v ESD provedení.

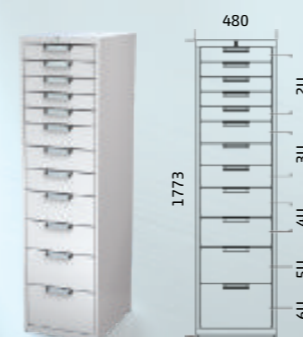

Objednávací kód: DKU 38U 12A
 Cena (Kč): 27 725,-

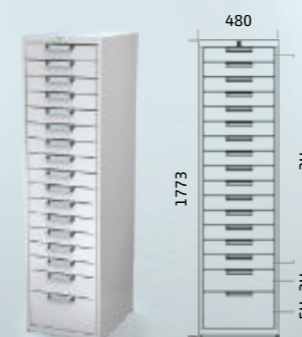

Objednávací kód: DKU 38U 17A
 Cena (Kč): 32 703,-



Objednávací kód: DKU 2 38U 12A
 Cena (Kč): 52 555,-



Objednávací kód: DKU 2 38U 17A
 Cena (Kč): 65 781,-

Dělicí příčka zásuvky

Objednávací kód	Zásuvka	Cena (Kč)
DKU DP 2U S	2U	138,-
DKU DP 3U S	3U	207,-
DKU DP 4U S	4U	254,-
DKU DP 5U S	5U	281,-
DKU DP 6U S	6U	324,-

Univerzální kontejnery pro pracovní stoly

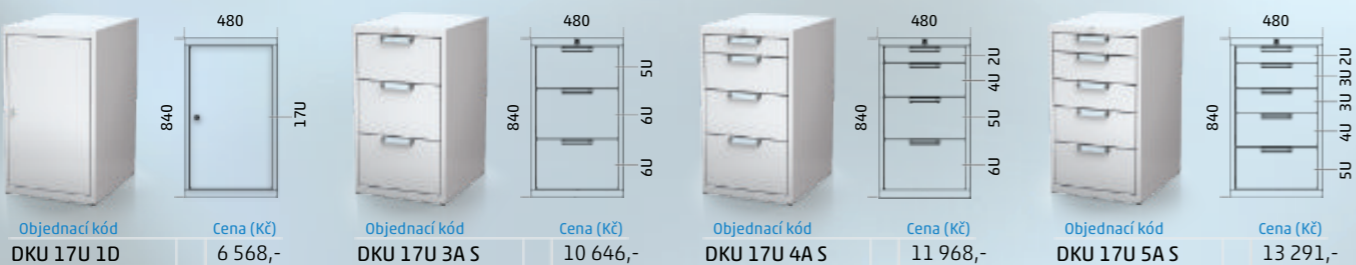
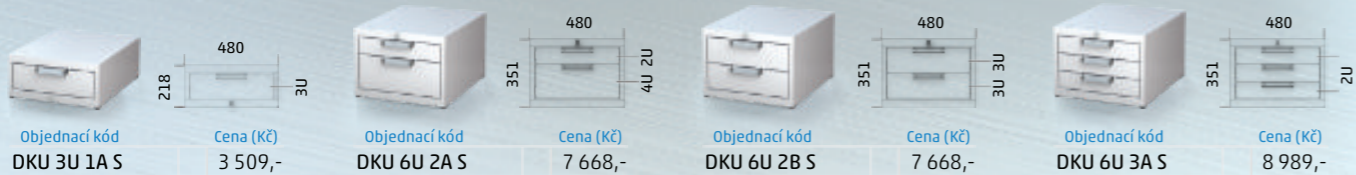

Objednávací kód: DKU 2 17U 5A
 Cena (Kč): 24 652,-

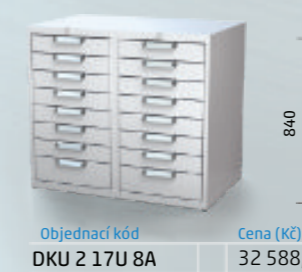

Objednávací kód: DKU 2 17U 8A
 Cena (Kč): 32 588,-



Objednávací kód: DKU 3 17U 5A
 Cena (Kč): 36 721,-

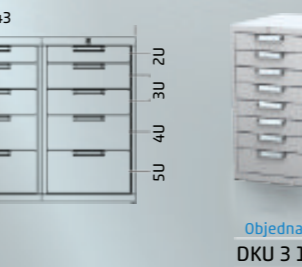

Objednávací kód: DKU 3 17U 8A
 Cena (Kč): 48 624,-



Zásuvka	Výška čela (mm)	Výška boku (mm)
2U	85	64
3U	129	108
4U	174	153
5U	218	197
6U	263	242
	A	B

rozměrová řada	2727E	3627E	4527E	5427E
	3636E	4536E	5436E	

Zásuvkové skříně UNI

Dílenské vozíky

ALCERA	ALPEDE
ALSOR	ALNAK

Dílenské skříně
systémové
skladové

Perfo systémy
mobilní
stacionární

Držáky nářadí

Plastové krabičky

Počítačové skříně

Hasicí přístroje

Povrchová úprava

Dílenské vozíky DVU

Dílenské vozíky řady UNI jsou určeny pro přepravu součástek, nářadí a nástrojů. Využijí je zejména seřizovači, pracovníci servisů i operátoři CNC strojů.

Korpusy vozíků jsou konstruovány jako odolné svařence, mají integrovaný systém centrálního uzamykání a podvozek s párem pevných a párem otočných kol s brzdou. Kola mají průměr 100 mm.

Zásuvky jsou vedeny teleskopickými 100% výsuvy s nosností 40 kg. Jsou vybavené hliníkovým madlem, které má na čelní straně drážku pro vložení popisu obsahu zásuvky. Vnitřní rozměr zásuvky je 36E x 23E, kdy 1E = 17 mm, půdorysný využitelný rozměr zásuvky je 612 x 391 (381) mm. Zásuvky jsou vybavené ve dně a rámu perforací v rastru 1E pro použití kovových dělicích příček. Kovové dělicí příčky je možno umístit pouze v jednom směru. Vnitřní prostor zásuvek je možno dále vybavit plastovými krabičkami viz. strana 84 nebo pěnovou výplní navrženou dle dispozic zákazníka. K dispozici jsou i varianty s dveřmi nebo varianta s funkcí plošinového vozíku.

Základní provedení

Vozíky v základním provedení mají korpus vybavený v horní části odkládací plochou s pěnovou výplní tl. 5,0 mm. Po obvodu odkládací plochy je na bocích a zadní straně rámeček, který slouží jako ochrana proti pádu drobných předmětů.



Objednací kód
DVU 3623 17U PV

Cena (Kč)
7 192,-



Objednací kód
DVU 3623 17U 1D

Cena (Kč)
8 845,-



Objednací kód
DVU 3623 17U 3A

Cena (Kč)
12 796,-



Objednací kód
DVU 3623 17U 4A

Cena (Kč)
14 168,-



Objednací kód
DVU 3623 17U 5A

Cena (Kč)
15 539,-

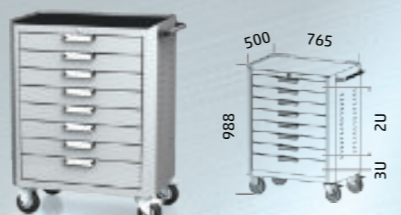

Objednací kód
DVU 3623 17U 8A

Cena (Kč)
19 655,-

Provedení pro přepravu CNC nosičů

Vozíky pro přepravu CNC nosičů řady DSP CNC jsou v horní části vybavené adaptéry pro fixaci nosičů vybavených boxy pro uložení frézovacích nástrojů. Boxy jsou dostupné pro všechny běžně používané upínací systémy a naleznete je na straně 85.



Objednací kód
DVU 3623 13UN PV

Cena (Kč)
7 302,-



Objednací kód
DVU 3623 13UN 1D

Cena (Kč)
8 918,-



Objednací kód
DVU 3623 13UN 3A

Cena (Kč)
13 228,-



Objednací kód
DVU 3623 13UN 4A

Cena (Kč)
14 600,-

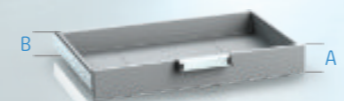

Zásuvka	Výška čela (mm)	Výška boku (mm)
2U	85	64
3U	129	108
4U	174	153
5U	218	197
6U	263	242
	A	B

Dělicí příčka zásuvky

Objednací kód	Zásuvka	Cena (Kč)
DVU DP 2U S	2U	193,-
DVU DP 3U S	3U	290,-
DVU DP 4U S	4U	354,-
DVU DP 5U S	5U	393,-
DVU DP 6U S	6U	451,-



Zásuvkové skříně PROFI				Zásuvkové skříně UNI	Dílenské vozíky	Pracovní stoly		Dílenské skříně		Perfo systémy	Držáky nářadí	Plastové krabičky	Počítačové skříně	Hasicí přístroje	Povrchová úprava
rozměrová řada	2727E	3627E	4527E	5427E			ALCERA	ALPEDE	systémové	univerzální	mobilní				
	3636E	4536E	5436E				ALSOR	ALNAK	skladové		stacionární				

Pracovní stoly

Vyrábíme čtyři základní modelové řady pracovních stůlů. Jednotlivé modelové řady jsou navrženy tak, aby pokryly široké spektrum požadavků na vybavení moderního pracoviště. V popisu jednotlivých variant naleznete základní informace o jejich konstrukci a technických parametrech.



Pracovní stoly alcera strana 48-53

Základním nosným prvkem konstrukce pracovních stůlů ALCERA jsou stolové nohy vyrobené z profilovaného ocelového plechu. Nohy jsou k dispozici v pevném, výškově nastavitelném nebo pojízdném provedení. Pro zajištění stability spodní konstrukce se využívají vodorovné spojnice nebo rohové výztužné prvky, které se instalují mezi stolovou nohu a desku. Jako nosné prvky je možno použít také kontejnery pracovních stůlů řady PROFI nebo UNI ve verzi 17U s výškou 840 mm. Výška pracovní plochy s deskou tloušťky 40 mm je pak 880 mm. V sekci individuálního příslušenství naleznete široký sortiment stavebních prvků určených pro spodní nebo horní konstrukci stolu. Z těchto prvků je možno sestavit pracovní stůl vybavený přesně dle nároků konkrétního provozu. V sekci standardních sestav stůlů ALCERA naleznete nejběžnější verze již nakonfigurovaných sestav pracovních stůlů a nástavb.



Pracovní stoly alsor strana 56-59

Spodní nosná konstrukce je vyrobena z ocelových uzavřených profilů a vyznačuje se nadstandardní tuhostí. Stoly ALSOR jsou výškově nastavitelné. Rozsah výškového nastavení pracovní plochy je 681-1037 mm při použití desky tloušťky 25 mm. Výšku stolu je v tomto rozsahu možno plynule manuálně měnit. Výhodou je možnost využití drážek na teleskopickém dílu nohy pro snadné nalezení předdefinovaných poloh. Rám spodní konstrukce stolu je již v základu osazen přestavitelnou příčkou pro uchycení podvěsných kontejnerů řady PROFI nebo UNI. V sekci individuálního programu naleznete přístavné verze stůlů pro rohové stolové sestavy, široký sortiment komponent pro horní nástavby a doplňky pro montáž PC, monitoru a klávesnice. Konstrukce stůlů ALSOR lze s výhodou použít jako ESD pracoviště nebo pracoviště servisních a montážních provozů.



Pracovní stoly alpede strana 54-55

Základem nosné konstrukce pracovních stůlů ALPEDE jsou masivní podstavce s nohami nebo paletové podstavce. Podstavce jsou osazeny PROFI nebo UNI kontejnery ve verzi 13U s výškou 662 mm. Celý stůl je tak možno, díky vyztužené konstrukci podstavce, snadno přemísťovat pomocí běžné manipulační techniky. Pracovní stoly ALPEDE jsou určeny především pro práci ve stoje. Při použití desky tloušťky 40 mm je výška pracovní plochy 880 mm. Hlavní předností stůlů řady ALPEDE je jejich odolnost a objemný dobře využitelný úložný prostor. Stavební prvky pro horní nástavby jsou společně se stoly řady ALCERA. V sekci standardních sestav stůlů ALPEDE naleznete nejběžnější verze již nakonfigurovaných sestav pracovních stůlů.



Pracovní stoly alnak strana 60-61

Výška pracovní desky stůlů řady ALNAK je elektricky nastavitelná v rozsahu 660-1310 mm při tloušťce desky 25 mm. Maximální rychlost výškového nastavení je 38 mm/s, nosnost stolu je 200 Kg. Elektricky nastavitelné ergonomické pracoviště se uplatní zejména v náročných výrobních procesech nebo kancelářích. Výhodou osobního nastavení je nižší namáhavost pracovních úkonů. Pracoviště je možno snadno přizpůsobit různým pracovním činnostem a tělesným proporcím pracovníka. Díky tomu se zvyšuje produktivita a prokazatelně klesá riziko nemocí z povolání. Pracovní stoly ALNAK je možno vybavit různými ovládacími systémy. Ty nejjednodušší mají tlačítka pro ovládání pohybu nahoru a dolů. Komfortní provedení je vybavené displayem zobrazujícím aktuální výšku s pamětí pro 3 výškové pozice s možností elektronického omezení výšky zdvihu.

Zásuvkové skříně PROFI			
rozměrová řada	2727E	3627E	4527E
	5427E	3636E	4536E

Zásuvkové skříně UNI	
----------------------	--

Dílenské vozíky

Pracovní stoly	
ALCERA	ALPEDE
ALSOR	ALNAK

Dílenské skříně	
systémové	univerzální
skladové	

Perfo systémy	
mobilní	stacionární

Držáky nářadí

Plastové krabíčky

Počítačové skříně

Hasicí přístroje

Povrchová úprava

Pracovní desky

Buková spárovka
Masivní bukovaná deska z vodovzdorné lepené spárovky tl. 40 mm. Po obvodu jsou sražené hrany. Povrch je ošetřen lněným olejem.



Objednáací kód	Délka (mm)	Hloubka (mm)	Cena (Kč)
DBS A 40 1200 700	1200	700	4 157,-
DBS A 40 1500 700	1500	700	4 544,-
DBS A 40 2000 700	2000	700	6 091,-

Bukový multiplex

Deska z tlakově lepené bukové dýhy tloušťky 40 mm. Po obvodu jsou sražené hrany, povrch je ošetřen lněným olejem.



LTD deska

Dřevotřísková polaminovaná deska tloušťky 25 mm s ABS hranou tl. 2,0 mm.



Objednáací kód	Délka (mm)	Hloubka (mm)	Cena (Kč)
DLT 25 1200 700	1200	700	2 905,-
DLT 25 1500 700	1500	700	3 637,-
DLT 25 2000 700	2000	700	4 850,-

ESD pracovní deska

Dřevotřísková polaminovaná deska tloušťky 27 mm s ESD pryžovou podložkou na pracovní ploše, obvod desky je opatřen ABS hranou.

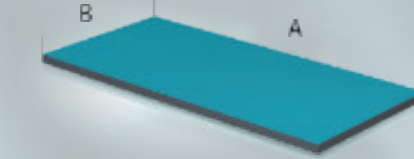

Objednáací kód	Délka (mm)	Hloubka (mm)	Cena (Kč)
DLE 27 1200 700	1200	700	7 252,-
DLE 27 1500 700	1500	700	8 420,-
DLE 27 2000 700	2000	700	10 559,-

Objednáací kód	Délka (mm)	Hloubka (mm)	Cena (Kč)
DBM 40 1200 700	1200	700	5 761,-
DBM 40 1500 700	1500	700	7 779,-
DBM 40 2000 700	2000	700	9 446,-

V případě požadavku zákazníka je u větších zakázek možno dodat další varianty desek:
 ● nestandardní rozměry
 ● postforming
 ● ESD lamino
 ● desky s oplechováním
 ● desky se zvýšenými okraji

Kontejnery PROFI

Hloubka kontejnerů 600mm.

Systémové kontejnery pracovních stolů řady PROFI jsou navrženy tak, aby splnily všechny požadavky kladené na profesionální dílenský nábytek určený pro nejnáročnější nasazení ve strojírenských a opravárenských provozech.

Technické parametry:

- odolný svařovaný korpus s nosností 720 kg pro stacionární verze a 120 – 320 kg pro závěsné verze
- centrální zamykání s blokací vysunutí více zásuvek
- zásuvky s nosností 90 kg a výsuvem 80%, alternativně zásuvky se 100% výsuvem a nosností 65 nebo 180 kg
- příprava pro instalaci kovového dělicího materiálu pro rozčlenění zásuvky, alternativně plastové nebo pěnové výplně
- možnost instalace příplatkového systému tlumeného dovírání
- komfortní AL madlo s drážkou pro vložení popisu, u pojízdných verzí za příplatek možnost dodání bezpečnostní pojistky
- police s nosností 50 kg, přestavitelnost po 25 mm
- možnost instalace 19" rackových komponent

Plastové krabíčky

Plastové krabíčky jsou určeny k rozčlenění vnitřního prostoru zásuvky. Na stranách 88 a 89 tohoto katalogu je uveden kompletní sortiment nakonfigurovaných sestav krabiček navržených přímo pro jednotlivé rozměrové řady zásuvek. Pokud by Vám žádala z nakonfigurovaných sestav nevyhovovala, je možno vytvořit individuální sestavu. Komponenty pro vytvoření této sestavy naleznete na straně 84.



Kontejnery pro modulární pracovní stoly



Objednáací kód	Police (Ks)	Cena (Kč)
DKP 2727 13U 1D	1	6 898,-



Objednáací kód	Police (Ks)	Výsuv	Cena (Kč)
DKP 2727 13U 1ZAD	1	80%	9 662,-
DKP 2727 13U 1ZBD	1	100%	10 507,-



Objednáací kód	Výsuv	Cena (Kč)
DKP 2727 13U 3AA	80%	13 639,-
DKP 2727 13U 3AB	100%	16 175,-



Objednáací kód	Výsuv	Cena (Kč)
DKP 2727 13U 4AA	80%	15 476,-
DKP 2727 13U 4AB	100%	18 856,-

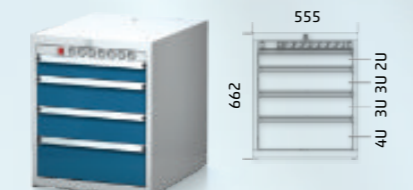

Objednáací kód	Výsuv	Cena (Kč)
DKP 2727 13U 4KA EH	80%	19 288,-
DKP 2727 13U 4KB EH	100%	22 668,-



Objednáací kód	Výsuv	Cena (Kč)
DKP 2727 13U 3KA EVH	80%	18 508,-
DKP 2727 13U 3KB EVH	100%	21 043,-

Kontejnery pro pracovní stoly 17U



Objednáací kód	Police (Ks)	Cena (Kč)
DKP 2727 17U 1D	1	8 312,-



Objednáací kód	Police (Ks)	Výsuv	Cena (Kč)
DKP 2727 17U 1ZAD	1	80%	10 131,-
DKP 2727 17U 1ZBD	1	100%	10 976,-



Objednáací kód	Výsuv	Cena (Kč)
DKP 2727 17U 3AA	80% - 90 kg	14 787,-
DKP 2727 17U 3AB	100% - 65 kg	17 322,-
DKP 2727 17U 3AC	100% - 180 kg	20 656,-



Objednáací kód	Výsuv	Cena (Kč)
DKP 2727 17U 4AA	80% - 90 kg	16 625,-
DKP 2727 17U 4AB	100% - 65 kg	20 004,-
DKP 2727 17U 4AC	100% - 180 kg	24 450,-



Objednáací kód	Výsuv	Cena (Kč)
DKP 2727 17U 5AA	80% - 90 kg	18 461,-
DKP 2727 17U 5AB	100% - 65 kg	22 686,-



Objednáací kód	Výsuv	Cena (Kč)
DKP 2727 17U 5KA EH	80% - 90 kg	22 274,-
DKP 2727 17U 5KB EH	100% - 65 kg	26 497,-

Dělicí materiál zásuvek



Dělicí materiál zásuvky 27E x 27E umožňuje rozdělení vnitřního prostoru zásuvky na 4 díly. Obsahuje 1x dělicí příčku s perforací 27E, 1x příčku 13E a 1x příčku 14E.

Objednáací kód	Cena (Kč)
DMZ 2727 2U 4P	336,-
DMZ 2727 3U 4P	485,-
DMZ 2727 5U 4P	689,-

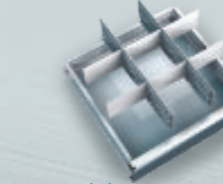

Dělicí materiál zásuvky 27E x 27E umožňuje rozdělení vnitřního prostoru zásuvky na 9 dílů. Obsahuje 2x dělicí příčku s perforací 27E, 6x příčku 7E a 2x příčku 9E.

Objednáací kód	Cena (Kč)
DMZ 2727 2U 9P	665,-
DMZ 2727 3U 9P	971,-
DMZ 2727 5U 9P	1 378,-

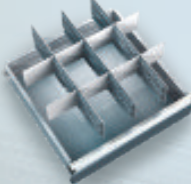

Dělicí materiál zásuvky 27E x 27E umožňuje rozdělení vnitřního prostoru zásuvky na 12 dílů. Obsahuje 3x dělicí příčku s perforací 27E, 6x příčku 7E a 2x příčku 9E.

Objednáací kód	Cena (Kč)
DMZ 2727 2U 12P	880,-
DMZ 2727 3U 12P	1 275,-
DMZ 2727 5U 12P	1 752,-

Kontejnery UNI

Hloubka kontejnerů 600mm.

Dílenské kontejnery řady UNI jsou cenově výhodným řešením, které se uplatní zejména v montážních a kompletačních provozech.

Technické parametry:

- odolný svařovaný korpus s nosností 400 kg pro stacionární verze a 80 kg pro závěsné verze
- centrální zamykání
- zásuvky s nosností 40 kg a výsuvem 100%
- příprava pro instalaci kovového dělicího materiálu pro rozčlenění zásuvky v příčném směru
- komfortní AL madlo s drážkou pro vložení popisu bez bezpečnostní pojistky
- police s nosností 40 kg, přestavitelnost po 25 mm

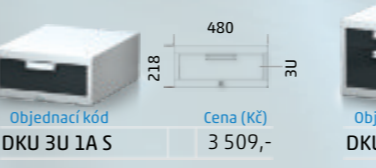

Objednáací kód	Cena (Kč)
DKU 3U 1A S	3 509,-

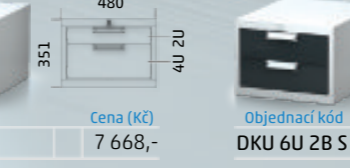

Objednáací kód	Cena (Kč)
DKU 6U 2A S	7 668,-



Objednáací kód	Cena (Kč)
DKU 6U 2B S	7 668,-

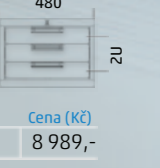

Objednáací kód	Cena (Kč)
DKU 6U 3A S	8 989,-



Objednáací kód	Cena (Kč)
DKU 13U 1D	5 520,-



Objednáací kód	Cena (Kč)
DKU 13U 3A S	9 874,-

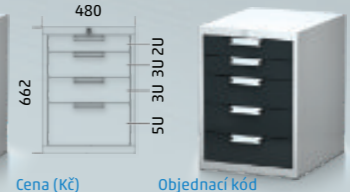

Objednáací kód	Cena (Kč)
DKU 13U 4A S	11 196,-

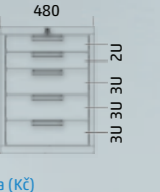

Objednáací kód	Cena (Kč)
DKU 13U 5A S	12 519,-



Objednáací kód	Cena (Kč)
DKU 17U 1D	6 568,-

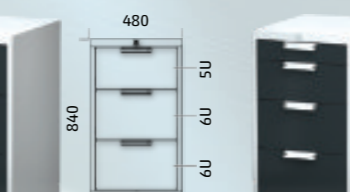

Objednáací kód	Cena (Kč)
DKU 17U 3A S	10 646,-

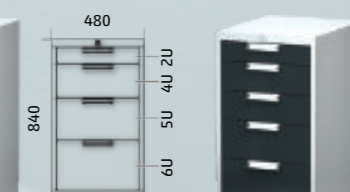

Objednáací kód	Cena (Kč)
DKU 17U 4A S	11 968,-



Objednáací kód	Cena (Kč)
DKU 17U 5A S	13 291,-

	Zásuvkové skříně PROFI			
rozměrová řada	2727E	3627E	4527E	5427E
	3636E	4536E	5436E	

Zásuvkové skříně UNI

Dílenské vozíky

Pracovní stoly	
ALCERA	ALPEDE
ALSOR	ALNAK

Dílenské skříně	
systémové	univerzální
skladové	

Perfo systémy	
mobilní	
stacionární	

Držáky nářadí

Plastové krabičky

Počítačové skříně

Hasicí přístroje

Povrchová úprava

Energokanály



Energokanály jsou navrženy jako rozvaděče umožňující instalaci komponent určených k umístění na DIN lištu, komponent 19" PC nebo telekomunikačních komponent a zároveň instalaci vestavných zásuvek na 230V nebo 400V. V nabídce jsou také verze s rychlospojkami pro rozvod stlačeného vzduchu. Energokanály jsou vybaveny montážními otvory pro uchycení na držáky EUROPERFO® panelů.

V případě potřeby je možno za příplatek vybavit energokanály následujícími prvky:

- Stoptlačítko
- Kolébkový vypínač pro ovládání osvětlení nástavby stolu
- Datová zásuvka
- Transformátor a zásuvka pro 12V nebo 24V
- USB zásuvka

Další komponenty dle požadavku zákazníka.



Objednací kód	Cena (Kč)
EGK 550 1U K1	4 969,-

Energokanál EGK KOR 550 1U vybavený 19" 1U zásuvkovou lištou Z7V 19 1U se 7 ks zásuvek 230V a vypínačem.



Objednací kód	Cena (Kč)
EGK 550 2U K1	5 367,-

Energokanál EGK KOR 550 2U vybavený panelem RCK 2U 4ZZ se 4 ks průmyslových vestavných zásuvek na 230V.



Objednací kód	Cena (Kč)
EGK 550 2U K2	5 552,-

Energokanál EGK KOR 550 2U vybavený panelem RCK 2U 3ZZ 1TZ se 3 ks průmyslových vestavných zásuvek na 230V a 1 ks trojfázové zásuvky 5 x 16A.



Objednací kód	Cena (Kč)
EGK 550 2U K3	2 627,-

Energokanál EGK KOR 550 2U vybavený panelem RCK 2U 2V se 2 ks rychlospojek na stlačený vzduch.



Objednací kód	Cena (Kč)
EGK 750 2U K1	5 422,-

Energokanál EGK KOR 750 2U vybavený panelem RCK 2U 4ZZ se 4 ks průmyslových vestavných zásuvek na 230V.



Objednací kód	Cena (Kč)
EGK 750 2U K2	5 607,-

Energokanál EGK KOR 750 2U vybavený panelem RCK 2U 3ZZ 1TZ se 3 ks průmyslových vestavných zásuvek na 230V a 1 ks trojfázové zásuvky 5 x 16A.



Objednací kód	Cena (Kč)
EGK 750 2U K3	2 682,-

Energokanál EGK KOR 750 2U vybavený panelem RCK 2U 2V se 2 ks rychlospojek na stlačený vzduch.



Objednací kód	Cena (Kč)
EGK 1000 2U K1	6 217,-

Energokanál EGK KOR 1000 2U vybavený panelem RCK 2U 4ZZ se 4 ks průmyslových vestavných zásuvek na 230V a panelem RCK 2U 1JJ s jednofázovým jističem B 10A.



Objednací kód	Cena (Kč)
EGK 1000 2U K2	7 234,-

Energokanál EGK KOR 1000 2U vybavený panelem RCK 2U 3ZZ 1TZ se 3 ks průmyslových vestavných zásuvek na 230V, 1ks trojfázové zásuvky 5x 16A a panelem RCK 2U 1JJ s jednofázovým jističem B 10A a 1x trojfázovým jističem B 16A.



Objednací kód	Cena (Kč)
EGK 1000 2U K3	7 160,-

Energokanál EGK KOR 1000 2U vybavený panelem RCK 2U 6ZZ se 6 ks průmyslových vestavných zásuvek na 230V bez jistištění a panelem RCK 2U 2V se 2 ks rychlospojek na stlačený vzduch.



Objednací kód	Cena (Kč)
EGK 1500 2U L1	6 988,-

Energokanál EGK KOR 1500 2U vybavený panelem RCK 2U 4 ZZ se 4 ks průmyslových vestavných zásuvek na 230V, panelem RCK 2U 1JJ s jednofázovým jističem B 10A a krytkou RCK 2U



Objednací kód	Cena (Kč)
EGK 1500 2U K2	8 006,-

Energokanál EGK KOR 1500 2U vybavený panelem RCK 2U 3ZZ 1TZ se 3 ks průmyslových vestavných zásuvek na 230V, 1ks trojfázové zásuvky 5x 16A, panelem RCK 2U 1JJ s jednofázovým jističem B 10A a 1x trojfázovým jističem B 16A a krytkou RCK 2U KP.



Objednací kód	Cena (Kč)
EGK 1500 2U K3	8 923,-

Energokanál EGK KOR 1500 2U vybavený panelem RCK 2U 3ZZ 1TZ se 3 ks průmyslových vestavných zásuvek na 230V, 1ks trojfázové zásuvky 5x 16A, panelem RCK 2U 1JJ 1TJ s jednofázovým jističem B 10A a 1x trojfázovým jističem B 16A a panelem RCK 2U 2V se 2 ks rychlospojek na stlačený vzduch.

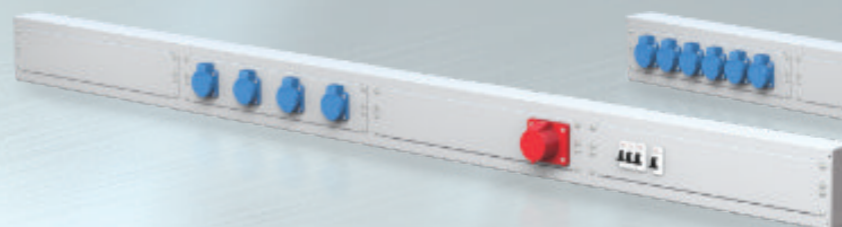

Objednací kód	Cena (Kč)
EGK 2000 2U K1	8 957,-

Energokanál EGK KOR 2000 2U vybavený krytkou RCK 2U KP, panelem RCK 2U 4ZZ se 4 ks průmyslových vestavných zásuvek na 230V, panelem RCK 2U 1TZ s 1x trojfázovou vestavnou zásuvkou 5x 16A a panelem RCK 2U 1JJ 1TJ s jednofázovým jističem B 10A a 1x trojfázovým jističem B 16A.

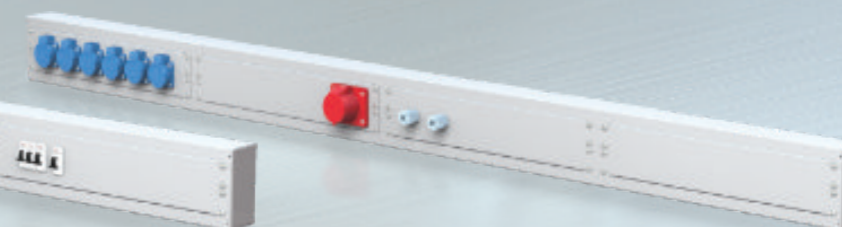

Objednací kód	Cena (Kč)
EGK 2000 2U K2	9 067,-

Energokanál EGK KOR 2000 2U vybavený krytkou RCK 2U KP, panelem RCK 2U 6ZZ se 6 ks průmyslových vestavných zásuvek na 230V, panelem RCK 2U 1TZ s 1x trojfázovou vestavnou zásuvkou 5x 16A a panelem RCK 2U 2V se 2 ks rychlospojek na stlačený vzduch.



Objednací kód	Cena (Kč)
EGK 2000 2U K3	9 876,-

Energokanál EGK KOR 2000 2U vybavený krytkou RCK 2U KP, panelem RCK 2U 4ZZ se 4 ks průmyslových vestavných zásuvek na 230V, panelem RCK 2U 1TZ s 1x trojfázovou vestavnou zásuvkou 5x 16A, panelem RCK 2U 1JJ 1TJ s jednofázovým jističem B 10A a 1x trojfázovým jističem B 16A a panelem RCK 2U 2V se 2 ks rychlospojek na stlačený vzduch.



Objednací kód	Cena (Kč)
EGK 2000 2U L1	7 503,-

Energokanál EGK KOR 2000 2U vybavený panelem RCK 2U 4 ZZ se 4 ks průmyslových vestavných zásuvek na 230V, panelem RCK 2U 1JJ s jednofázovým jističem B 10A a 2 ks krytky RCK 2U KP.

	Zásuvkové skříně PROFÍ			
rozměrová řada	2727E	3627E	4527E	5427E
	3636E	4536E	5436E	

Zásuvkové skříně UNI

Dílenské vozíky

Pracovní stoly	
ALCERA	ALPEDE
ALSOR	ALNAK

Dílenské skříně	
systémové	univerzální
skladové	

Perfo systémy	
mobilní	
stacionární	

Držáky nářadí

Plastové krabičky

Počítačové skříně

Hasicí přístroje

Povrchová úprava



Individuální program komponent pro pracovní stoly řady ALCERA a ALPEDE

Nohy

Nepřestavitelná noha

Noha je konstruována jako masivní svařenec. Je opatřena otvory pro spojení s deskou stolu a výztužnými prvky. Nosnost 500 kg, výška nohy je 840 mm.



Objednávací kód	Verze	Cena (Kč)
DP NOH 17U N	standardní verze	1 928,-
DP NOH 17U N ESD	ESD verze	2 480,-

Výškově stavitelná noha

Noha je konstruována jako masivní svařenec. Je opatřena otvory pro spojení s deskou stolu a výztužnými prvky. Nosnost 350 kg, výška nohy je 660-1015 mm.



Objednávací kód	Verze	Cena (Kč)
DP NOH 17U S	standardní verze	3 344,-
DP NOH 17U S ESD	ESD verze	3 986,-

Pojízdná noha

Noha je konstruována jako masivní svařenec. Je opatřena otvory pro spojení s deskou stolu a výztužnými prvky. Nosnost 150 kg, výška nohy je 840 mm. Kola mají průměr 125 mm, materiál PP.



Objednávací kód	Verze	Cena (Kč)
DP NOH 17U PP	pevné kolo	3 324,-
DP NOH 17U PB	otočné kolo s brzdou	5 367,-

Spojnice

Spojnice noh pracovního stolu

Spojnice slouží ke zpevnění konstrukce stolu. Možnost instalace spojnice v různých pozicích.

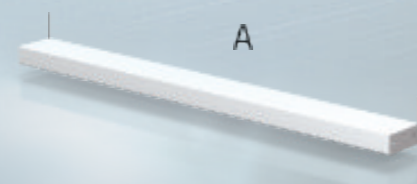

Objednávací kód	Verze	Délka (mm)	Cena (Kč)
DP TRN 150 N	standardní verze	1500	882,-
DP TRN 150 N ESD	ESD verze	1500	1 047,-
DP TRN 200 N	standardní verze	2000	956,-
DP TRN 200 N ESD	ESD verze	2000	1 157,-

Spodní odkládací police

Police se montují mezi spodní příčky konstrukce noh nebo do otvorů v bočních kontejnerech řady PROFÍ v provedení 17U. Vyztužená konstrukce police má plošnou nosnost 80 kg.



Objednávací kód	Délka (mm)	Hloubka (mm)	Cena (Kč)
DP POL 1200 NN	1 1135	575	1 365,-
DP POL 1500 NN	1 1435	575	1 519,-
DP POL 2000 NN	1 1935	575	1 778,-
DP POL 1200 NKP	2 580	575	930,-
DP POL 1500 NKP	2 880	575	1 153,-
DP POL 2000 NKP	2 1380	575	1 472,-
DP POL 1500 KKP	3 330	575	1 123,-
DP POL 2000 KKP	3 830	575	1 440,-

Podstavce

Podstavec s nohama

Podstavec je určen pro moduliární verze stolů. Kombinuje se s kontejnery řady DKP 2727 nebo DKU s jmenovitou výškou 13U.



Objednávací kód	Verze	Cena (Kč)
DPP MPO 2	pro 2 kontejnery DKP	3 527,-
DPP MPO 3	pro 3 kontejnery DKP	5 149,-
DPU MPO 3	pro 3 kontejnery DKU	4 056,-
DPU MPO 4	pro 4 kontejnery DKU	5 921,-

Paletový podstavec

Paletový podstavec je určen pro moduliární verze stolů. Kombinuje se s kontejnery řady DKP 2727 nebo DKU s jmenovitou výškou 13U.



Objednávací kód	Verze	Cena (Kč)
DPP MPO 2	pro 2 kontejnery DKP	4 056,-
DPP MPO 3	pro 3 kontejnery DKP	5 921,-
DPU MPO 3	pro 3 kontejnery DKU	4 664,-
DPU MPO 4	pro 4 kontejnery DKU	6 807,-

Pojízdný podstavec

Pojízdný podstavec je určen pro moduliární verze stolů. Kombinuje se se dvěma kontejnery řady DKP 2727 s jmenovitou výškou 13U. Osazen je 2 ks pevných kol prům. 100 mm a 2 ks otočných kol prům. 100 mm s brzdou. Součástí dodávky je manipulační madlo.



Objednávací kód	Verze	Cena (Kč)
DPP PPO 2	pro 2 kontejnery DKP	7 485,-

Příslušenství

Držáky EUROPERFO panelů a příslušenství

Stabilní profilovaný držák ve tvaru L. Uchycení je provedeno šroubovým spojem za spodní stranu pracovní desky.



Objednávací kód	Imenovitá výška (mm)	Nosnost nástavby (kg)	Cena (Kč)
DP DEP 10U S	444	15	642,-
DP DEP 15U S	667	15	827,-
DP DEP 20U S	889	15	899,-
DP DEP 25U S	1067	15	1 011,-
DP DEP 30U S	1290	15	1 129,-
DP DEP 10U B	444	30	862,-
DP DEP 15U B	667	30	1 218,-
DP DEP 20U B	889	30	1 556,-
DP DEP 25U B	1067	30	1 849,-
DP DEP 30U B	1290	30	2 118,-

Rohový výztužný prvek

Uplatní se jako náhrada spojnice noh pracovního stolu. Montuje se mezi desku a stolovou nohu a stabilizuje konstrukci stolu.



Objednávací kód	Cena (Kč)
DP RVP ND	477,-

ESD prvky



Objednávací kód	Název	Cena (Kč)
ESD PZK	1 zemnicí kabel	267,-
ESD PZBA	2 zemnicí box A	506,-
ESD PZBB	3 zemnicí box B	1 208,-
ESD PZN	4 zemnicí náramek	340,-





Zásuvkové skříně PROFÍ

rozměrová řada	2727E	3627E	4527E	5427E
	3636E	4536E	5436E	

Zásuvkové skříně UNI

Dílenské vozíky

Pracovní stoly

ALCERA	ALPEDE
ALSOR	ALNAK

Dílenské skříně

systémové	univerzální
skladové	

Perfo systémy

mobilní
stacionární

Držáky nářadí

Plastové krabičky

Počítačové skříně

Hasicí přístroje

Povrchová úprava



Individuální program komponent pro pracovní stoly řady ALCERA a ALPEDE

Osvětlovací rampa

Závěsný držák osvětlovacího tělesa je určen k montáži na držáky EUROPERFO panelů řady DEP. Pro práci vsedě doporučujeme instalovat stínidlo, které brání oslňování operátorů. Držáky osvětlovacích těles jsou uzpůsobeny pro instalaci svítidel řady Prima. Doporučujeme tělesa s elektronickým předřadníkem s krytím IP 66.

V ceně tělesa není zahrnuta cena zdroje. Za příplatek jsme schopni dodat standardní nebo LED zářivky.



Objednací kód	Délka (mm)	Hloubka (mm)	Cena (Kč)
DP DZA 1500	1500	432	1 276,-
DP DZA 2000	2000	432	1 356,-
DP SZT 1500	stínidlo, délka 1500		696,-
DP SZT 2000	stínidlo, délka 2000		849,-
P 136 AC E 1x36W EVG	těleso jednotrubicové		2 164,-
P 236 PC E 2x36W EVG	těleso dvoutrubicové		2 700,-
ALMAX 236 E	AL těleso dvoutrubicové		6 514,-
	kolébkový vypínač do svítidla EVG		307,-

Název

Závěsný systém

Držák závěsného systému je určen k montáži na držáky EUROPERFO panelů řady DEP. Držák je vybaven otvory pro montáž vodíčního profilu 33 x 31 mm v rozteči 50 mm. Celková nosnost konstrukce je 15 kg. Profil je možno osadit dvou a čtyřkolovými kovovými vozíky. Verze DZK umožní zároveň instalaci osvětlovacího tělesa.

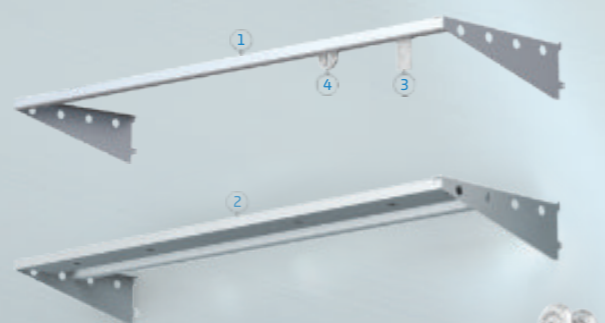

Objednací kód	Délka (mm)	Hloubka (mm)	Cena (Kč)	
DP DZS 1500	1	1500	432	2 119,-
DP DZS 2000	1	2000	432	2 294,-
DP DZK 1500	2	1500	432	2 773,-
DP DZK 2000	2	2000	432	3 020,-
DP DZS 2V	3	dvoukolový vozík		458,-
DP DZS 4V	4	čtyřkolový vozík		760,-

Název

Sklopné police - šroubový spoj

Police standardně vyrábíme ve dvou šířkách a třech hloubkách. Součástí dodávky jsou montážní konzole pro instalaci do držáků EUROPERFO panelů řady DEP. Police mají v přední části dorazovou a popisovou lištu. Sklon police je možno nastavit v několika polohách. Zajištění je řešeno šroubovým spojením.

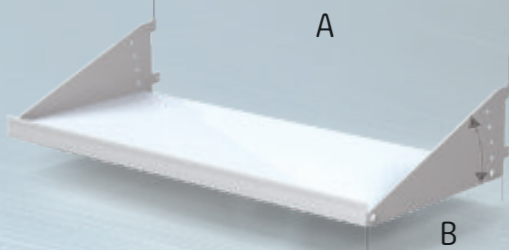

Objednací kód	Délka (mm)	Hloubka (mm)	Cena (Kč)
DP POL 200 702 P	715	240	1 102,-
DP POL 300 702 P	715	340	1 424,-
DP POL 400 702 P	715	440	1 745,-
DP POL 200 952 P	965	240	1 344,-
DP POL 300 952 P	965	340	1 737,-
DP POL 400 952 P	965	440	2 129,-

A

B

Sklopné police - otočné madlo

Police standardně vyrábíme ve dvou šířkách a třech hloubkách. Součástí dodávky jsou montážní konzole pro instalaci do držáků EUROPERFO panelů řady DEP. Police mají v přední části dorazovou a popisovou lištu. Sklon police je možno jednoduše nastavit otočným madlem do několika poloh.

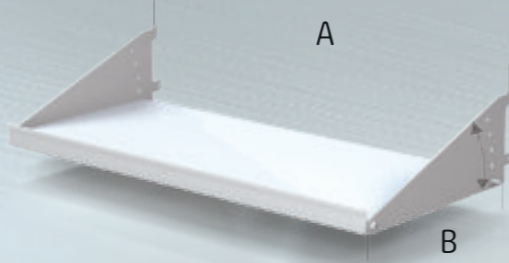

Objednací kód	Délka (mm)	Hloubka (mm)	Cena (Kč)
DP POL 200 702 S	720	240	1 690,-
DP POL 300 702 S	720	340	2 011,-
DP POL 400 702 S	720	440	2 333,-
DP POL 200 952 S	970	240	2 061,-
DP POL 300 952 S	970	340	2 454,-
DP POL 400 952 S	970	440	2 845,-

A

B

Antistatická podložka na police

Police ESD stolů doporučujeme osadit antistatickou podložkou. K uzemnění podložky je třeba použít zemnicí kabel.

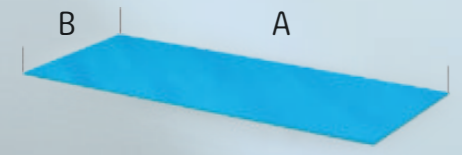

Objednací kód	Délka (mm)	Hloubka (mm)	Cena (Kč)
ESD G POL 200 702	200	702	265,-
ESD G POL 300 702	300	702	390,-
ESD G POL 400 702	400	702	514,-
ESD G POL 200 952	200	952	354,-
ESD G POL 300 952	300	952	524,-
ESD G POL 400 952	400	952	692,-
ESD PZK	*		239,-

A

B

* zemnicí kabel

EUROPERFO® panely

Profilovaná plechová tabule určená pro montáž k držákům EUROPERFO - DPA DEP. Standardně jsou panely dodávány v žárově pozinkovaném provedení. Perforace pro umístění držáků nástrojů je provedena čtvercovými otvory rozm. 10 x 10 mm, rozteč číni 38 mm.

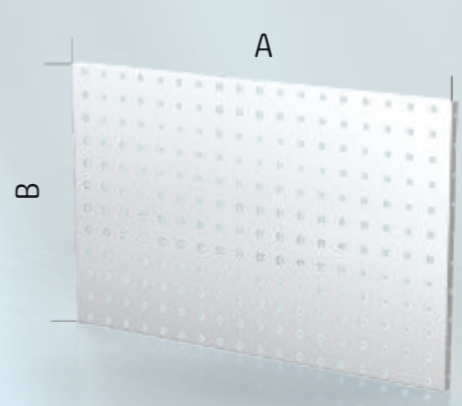

Objednací kód	Výška (mm)	Délka (mm)	Cena (Kč)
DP EP 5U 704	222	704	679,-
DP EP 10U 704	444	704	1 066,-
DP EP 5U 954	222	954	882,-
DP EP 10U 954	444	954	1 378,-

A

B

EUROBOX® panely

Profilovaná plechová tabule určená pro montáž k držákům EUROPERFO - DPA DEP. Standardně jsou panely dodávány v žárově pozinkovaném provedení. Protlisy o velikosti 50 x 20 mm slouží pro uchycení plastových zásobníků.

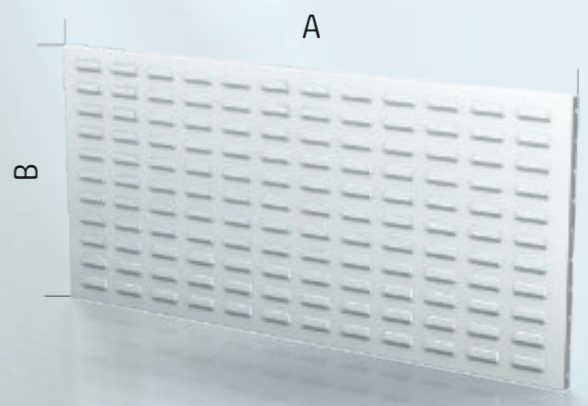

Objednací kód	Výška (mm)	Délka (mm)	Cena (Kč)
DP EB 5U 704	222	704	951,-
DP EB 10U 704	444	704	1 491,-
DP EB 5U 954	222	954	1 234,-
DP EB 10U 954	444	954	1 928,-

A

B

Závěsné skříně

Závěsná skříňka zvyšuje úložnou a bezpečnou kapacitu pracoviště. Je vybavena křídlovými dveřmi uzamykatelnými cylindrickým zámkem C1 s dvoubodovým uzamykatelným mechanismem, EUROPERFO panely na vnitřní straně dveří a jednou výškově přestavitelnou policí. V boční stěně skříně jsou otvory pro uchycení k držákům DP DEP, v zadní stěně jsou otvory pro fixaci ke stěně. Fixaci ke stěně je z bezpečnostních důvodů vždy nutno provést.

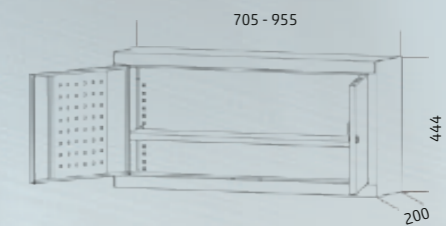

Objednací kód	Rozměr (mm)	Cena (Kč)
DP ZS 705 10U	444 x 705 x 200	5 403,-
DP ZS 955 10U	444 x 955 x 200	6 163,-



alcera UNI



Standardní verze stolů alcera UNI
 Technické parametry:

- Pracovní deska z bukové vodovzdorně lepené spárovky tl. 40 mm. výška pracovní plochy u nepřestavitelných verzí stolů je 880 mm.
- Rozsah manuálního nastavení výšky pracovní plochy u verzí se stavitelnými nohama je 700 -1055 mm.
- UNI kontejnery s uzamykatelnými dveřmi a policemi s plošnou nosností 40 Kg, výšková přestavitelnost polic po 25 mm.
- UNI kontejnery se zásuvkami vedenými 100% teleskopickými výsuvy, plošná nosnost zásuvek 40 Kg, centrální uzamykání, hliníkové madlo s drážkou pro vložení popisu obsahu zásuvky, perforace boku a dna zásuvek pro použití kovového dělicího materiálu v příčném směru.
- ESD verze stolů ALCERA je možno dodat za níže uvedený příplatek.

Délka solu (mm)	Příplatek (Kč)
1500	4 649,-
2000	5 241,-

ESD vybava zahrnuje desku a antistatickým povrchem tl. 27 mm, druk, zemnicí kabel a ESD zemnicí box A.

alcera PROFI

Standardní verze stolů alcera PROFI
 Technické parametry:

- Pracovní deska z bukové vodovzdorně lepené spárovky tl. 40 mm.
- Výška pracovní plochy u nepřestavitelných verzí stolů je 880 mm.
- Rozsah manuálního nastavení výšky pracovní plochy u verzí se stavitelnými nohama je 700 -1055 mm
- PROFÍ kontejnery s uzamykatelnými dveřmi s madlem a policemi s plošnou nosností 50 Kg, výšková přestavitelnost polic po 25 mm.
- PROFÍ kontejnery se zásuvkami vedenými 80% teleskopickými výsuvy, plošná nosnost zásuvek 90 Kg, centrální uzamykání s blokací vysunutí více zásuvek, hliníkové madlo s drážkou pro vložení popisu obsahu zásuvky, perforace po obvodu zásuvek pro použití systémového kovového dělicího materiálu.
- Za příplatek je možno dodat kontejnery se 100% výsuvy, s nosností 65 nebo 180 Kg.



Objednávací kód	šířka (mm)	Cena (Kč)	Objednávací kód	šířka (mm)	Cena (Kč)	Objednávací kód	šířka (mm)	Cena (Kč)	Objednávací kód	šířka (mm)	Cena (Kč)
alcera Z15 K01	1500	12 113,-	alcera U15 K01	1500	15 622,-	alcera U15 K02	1500	19 779,-	alcera U15 K03	1500	21 103,-
alcera Z20 K01	2000	13 732,-	alcera U20 K01	2000	17 241,-	alcera U20 K02	2000	21 400,-	alcera U20 K03	2000	22 722,-



Objednávací kód	šířka (mm)	Cena (Kč)	Objednávací kód	šířka (mm)	Cena (Kč)	Objednávací kód	šířka (mm)	Cena (Kč)	Objednávací kód	šířka (mm)	Cena (Kč)
alcera P15 K01	1500	17 670,-	alcera P15 K02	1500	22 445,-	alcera P15 K03	1500	22 445,-	alcera P15 K04	1500	26 258,-
alcera P20 K01	2000	19 289,-	alcera P20 K02	2000	24 066,-	alcera P20 K03	2000	24 066,-	alcera P20 K04	2000	27 877,-



Objednávací kód	šířka (mm)	Cena (Kč)	Objednávací kód	šířka (mm)	Cena (Kč)	Objednávací kód	šířka (mm)	Cena (Kč)	Objednávací kód	šířka (mm)	Cena (Kč)
alcera U15 K04	1500	13 040,-	alcera U15 K05	1500	17 118,-	alcera U15 K06	1500	18 441,-	alcera U15 K07	1500	19 763,-
alcera U20 K04	2000	14 587,-	alcera U20 K05	2000	18 665,-	alcera U20 K06	2000	19 988,-	alcera U20 K07	2000	21 311,-



Objednávací kód	šířka (mm)	Cena (Kč)	Objednávací kód	šířka (mm)	Cena (Kč)	Objednávací kód	šířka (mm)	Cena (Kč)	Objednávací kód	šířka (mm)	Cena (Kč)
alcera P15 K05	1500	14 786,-	alcera P15 K06	1500	16 604,-	alcera P15 K07	1500	21 261,-	alcera P15 K08	1500	23 097,-
alcera P20 K05	2000	16 332,-	alcera P20 K06	2000	18 150,-	alcera P20 K07	2000	22 808,-	alcera P20 K08	2000	24 645,-



Objednávací kód	šířka (mm)	Cena (Kč)	Objednávací kód	šířka (mm)	Cena (Kč)	Objednávací kód	šířka (mm)	Cena (Kč)	Objednávací kód	šířka (mm)	Cena (Kč)
alcera U15 K08	1500	21 756,-	alcera U15 K09	1500	23 079,-	alcera U15 K10	1500	28 481,-	alcera U15 K11	1500	31 126,-
alcera U20 K08	2000	23 304,-	alcera U20 K09	2000	24 626,-	alcera U20 K10	2000	30 027,-	alcera U20 K11	2000	32 672,-



Objednávací kód	šířka (mm)	Cena (Kč)	Objednávací kód	šířka (mm)	Cena (Kč)	Objednávací kód	šířka (mm)	Cena (Kč)	Objednávací kód	šířka (mm)	Cena (Kč)
alcera P15 K09	1500	22 987,-	alcera P15 K10	1500	27 644,-	alcera P15 K11	1500	37 794,-	alcera P15 K12	1500	36 948,-
alcera P20 K09	2000	24 534,-	alcera P20 K10	2000	29 191,-	alcera P20 K11	2000	39 340,-	alcera P20 K12	2000	38 496,-



Balící stůl
 stůl je vybaven výškově stavitelnými nohama, fezačkou s přídržovačem řezaného materiálu a řezací kazetou s čepelovým nožem. Odvíjecí tyč se středními kužely je možno umístit nad nebo pod pracovní desku. Nastavba stolu je vybavena polici s vertikálními příčkami.

Antistatický pracovní stůl
 stůl je vybaven výškově stavitelnými nohama s výztuží, ESD pracovní deskou se zemnicím kabelem a ESD zemnicím boxem ESD PZBA, energokanálem, nástavbou s EUROPERFO výplněmi, sklápěcími policemi s hloubkou 200 mm, ESD podložkami se zemnicími kabely, osvětlovací rampou se svítidlem P236 a závěsným C-profilem se čtyřkolovým vozíkem.



Objednávací kód	šířka (mm)	Cena (Kč)
alcera U15E K11	1500	48 461,-



Nástavby pracovních stolů
 pokud námi nakonfigurované verze nástavby nevyhovují vašim představám, můžete si navrhnout vlastní verzi z komponent zařazených v sekci individuální program pro pracovní stoly řady ALCERA a ALPEDE

Objednávací kód	šířka (mm)	Cena (Kč)
SDEP 15 10U K1	1500	4 060,-
SDEP 20 10U K1	2000	4 685,-

nosníky 10U, EUROPERFO® panely 10U

Objednávací kód	šířka (mm)	Cena (Kč)
SDEP 15 20U K1	1500	10 018,-
SDEP 20 20U K1	2000	12 003,-

nosníky 20U, EUROPERFO® panely, EUROBOX® panely, sklápěcí police 200 mm



Objednávací kód	šířka (mm)	Cena (Kč)
SDEP 15 25U K1	1500	21 620,-
SDEP 20 25U K1	2000	24 199,-

nosníky 25U, energokanály, EUROPERFO® panely, EUROBOX® panely, sklápěcí police 200 mm, nosník se svítidlem P236

Objednávací kód	popis	šířka (mm)	Cena (Kč)
alcera UBS K01	s kontejnerem	2350	41 589,-
alcera UBS Z01	bez kontejneru	2000	33 646,-

alpede UNI

Standardní verze stolů alpede UNI

Technické parametry:

- Pracovní deska z bukové vodovzdorně lepené spárovky tl. 40 mm.
- Masivní podstavec s nohama nebo paletový podstavec pro snadné přemísťování pomocí běžné manipulační techniky.
- Výška pracovní plochy 880 mm
- UNI kontejnery 13U s uzamykatelnými dveřmi a policemi s plošnou nosností 40 Kg, výšková přestavitelnost polic po 25 mm
- UNI kontejnery 13U se zásuvkami vedenými 100% teleskopickými výsuvy, plošná nosnost zásuvek 40 Kg, centrální uzamykání, hliníkové madlo s drážkou pro vložení popisu obsahu zásuvky, perforace boku a dna zásuvek pro použití kovového děličího materiálu v příčném směru.



Objednávací kód Cena (Kč)
alpede un15 k01 29 514,-



Objednávací kód Cena (Kč)
alpede un15 k02 32 159,-



Objednávací kód Cena (Kč)
alpede un15 k03 40 916,-



Objednávací kód Cena (Kč)
alpede un15 k04 42 189,-



Objednávací kód Cena (Kč)
alpede un20 k01 42 799,-



Objednávací kód Cena (Kč)
alpede un20 k02 48 090,-



Objednávací kód Cena (Kč)
alpede un20 k03 56 797,-



Objednávací kód Cena (Kč)
alpede un20 k04 56 797,-



Objednávací kód Cena (Kč)
alpede up15 k01 30 123,-



Objednávací kód Cena (Kč)
alpede up15 k02 32 768,-



Objednávací kód Cena (Kč)
alpede up15 k03 41 474,-



Objednávací kód Cena (Kč)
alpede up15 k04 42 797,-



Objednávací kód Cena (Kč)
alpede up20 k01 43 687,-



Objednávací kód Cena (Kč)
alpede up20 k02 48 977,-



Objednávací kód Cena (Kč)
alpede up20 k03 57 685,-



Objednávací kód Cena (Kč)
alpede up20 k04 57 685,-

alpede PROFÍ

Standardní verze stolů alpede PROFÍ

Technické parametry:

- Pracovní deska z bukové vodovzdorně lepené spárovky tl. 40 mm.
- Masivní podstavec s nohama nebo paletový podstavec pro snadné přemísťování pomocí běžné manipulační techniky.
- Výška pracovní plochy 880 mm.
- PROFÍ kontejnery 13U s uzamykatelnými dveřmi s madlem a policemi s plošnou nosností 50 Kg, výšková přestavitelnost polic po 25 mm.
- PROFÍ kontejnery 13U se zásuvkami vedenými 80% teleskopickými výsuvy, plošná nosnost zásuvek 90 Kg, centrální uzamykání s blokačí vysunutí více zásuvek, hliníkové madlo s drážkou pro vložení popisu obsahu zásuvky, perforace po obvodu zásuvek pro použití systémového kovového děličího materiálu.
- Za příplatek je možno dodat kontejnery se 100% výsuvy, s nosností 65 nebo 180 Kg.



Objednávací kód Cena (Kč)
alpede pn15 k01 28 609,-



Objednávací kód Cena (Kč)
alpede pn15 k02 30 446,-



Objednávací kód Cena (Kč)
alpede pn15 k03 27 397,-



Objednávací kód Cena (Kč)
alpede pn15 k04 37 187,-



Objednávací kód Cena (Kč)
alpede pn20 k01 38 675,-



Objednávací kód Cena (Kč)
alpede pn20 k02 40 511,-



Objednávací kód Cena (Kč)
alpede pn20 k03 40 227,-



Objednávací kód Cena (Kč)
alpede pn20 k04 53 995,-



Objednávací kód Cena (Kč)
alpede pp15 k01 29 138,-



Objednávací kód Cena (Kč)
alpede pp15 k02 30 975,-



Objednávací kód Cena (Kč)
alpede pp15 k03 27 926,-



Objednávací kód Cena (Kč)
alpede pp15 k04 37 716,-



Objednávací kód Cena (Kč)
alpede pp20 k01 39 447,-



Objednávací kód Cena (Kč)
alpede pp20 k02 41 283,-



Objednávací kód Cena (Kč)
alpede pp20 k03 40 998,-



Objednávací kód Cena (Kč)
alpede pp20 k04 54 766,-



Objednávací kód Cena (Kč)
alpede pk15 k01 25 438,-



Objednávací kód Cena (Kč)
alpede pk15 k02 32 180,-



Objednávací kód Cena (Kč)
alpede pk15 k03 30 967,-



Objednávací kód Cena (Kč)
alpede pk15 k04 40 759,-

alsor

Individuální program komponent pro pracovní stoly řady ALSOR



1



3



Základní stůl ALSOR

- Rozsah manuálního výškového nastavení pracovní plochy je 681 - 1037 mm.
- Barva konstrukce RAL 7035 nebo RAL 7016, vnitřní profily noh modrý zinkochromát.
- Konstrukce z ocelových profilů 40 x 40 mm, vnitřní profily noh 35 x 35 mm.
- Nosnost stolu 400 Kg.
- Pracovní deska - polaminovaná dřevotříska 25 mm světle šedá, ABS hrana tmavě nebo světle šedá.



Objednací kód	šířka (mm)	Cena (Kč)
DPL 120 Z S	1200	12 047,-
DPL 150 Z S	1500	13 132,-
DPL 200 Z S	2000	15 038,-

Přístavný stůl ALSOR

- Rozměr pracovní plochy 1200 x 500 mm.
- Rozsah manuálního výškového nastavení pracovní plochy je 681 - 1037 mm.
- Barva konstrukce RAL 7035 nebo RAL 7016, vnitřní profily noh modrý zinkochromát.
- Konstrukce z ocelových profilů 40 x 40 mm, vnitřní profily noh 35 x 35 mm.
- Nosnost stolu 400 Kg.
- Pracovní deska - polaminovaná dřevotříska 25 mm světle šedá, ABS hrana tmavě nebo světle šedá.



Objednací kód	Cena (Kč)
DPL 120 P50 S	10 012,-

ESD stůl ALSOR

- Rozsah manuálního výškového nastavení pracovní plochy je 681 - 1037 mm.
- Barva konstrukce RAL 7035 nebo RAL 7016, vnitřní profily noh modrý zinkochromát.
- Konstrukce z ocelových profilů 40 x 40 mm, vnitřní profily noh 35 x 35 mm.
- Nosnost stolu 400 Kg.
- ESD pracovní deska tl. 27 mm, ABS hrana tmavě šedá, zemnicí kabel a zemnicí box A.
- Za příplatek je možno konstrukci stolu opatřit ESD barvou.



Objednací kód	šířka (mm)	Cena (Kč)
DPL 120 Z ESD	1200	17 167,-
DPL 150 Z ESD	1500	18 689,-
DPL 200 Z ESD	2000	21 520,-



Přístavný ESD stůl ALSOR

- Rozměr pracovní plochy 1200 x 500 mm.
- Rozsah manuálního výškového nastavení pracovní plochy je 681 - 1037 mm.
- Barva konstrukce RAL 7035 nebo RAL 7016, vnitřní profily noh modrý zinkochromát.
- Konstrukce z ocelových profilů 40 x 40 mm, vnitřní profily noh 35 x 35 mm.
- Nosnost stolu 400 Kg.
- ESD pracovní deska tl. 27 mm, ABS hrana tmavě šedá, zemnicí kabel a zemnicí box A.
- Za příplatek je možno konstrukci stolu opatřit ESD barvou.

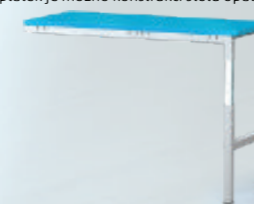

Objednací kód	Cena (Kč)
DPL 120 P50 ESD	14 976,-

1

Komponenty horní nástavby

Držáky EUROPERFO® panelů a příslušenství

Stabilní systémový držák nástavby vč. adaptérů pro připojení ke konstrukci stolu. Držáky se vyrábějí ve dvou provedeních a to pro nosnost nástavby 15 Kg a 30 Kg. Barevná provedení RAL 7035 a 7016.

Objednací kód	jmenovitá výška (mm)	nosnost nástavby (Kg)	Cena (Kč)
DL DEP 10U S	459	15	642,-
DL DEP 15U S	681	15	827,-
DL DEP 20U S	903	15	899,-
DL DEP 25U S	1125	15	1 011,-
DL DEP 30U S	1305	15	1 129,-
DL DEP 10U B	459	30	862,-
DL DEP 15U B	681	30	1 218,-
DL DEP 20U B	903	30	1 556,-
DL DEP 25U B	1125	30	1 849,-
DL DEP 30U B	1305	30	2 118,-

EUROPERFO® panely

Plechový panel s profilovanými okraji určený k montáži k EUROPERFO držákům. Perforace otvory 10 x 10 mm v rozteči 38 mm pro držáky nástrojů řady DEP. Dostupné barevné provedení RAL 7035 nebo RAL 7016.



Objednací kód	rozměry V x Š (mm)	Cena (Kč)
DL EP 5U 1140	222 x 1140	1 026,-
DL EP 5U 1440	222 x 1440	1 181,-
DL EP 5U 1940	222 x 1940	1 529,-

Kombinovaná lišta pro zavěšení zásobníků

Lišta s profilovanými okraji pro zavěšení plastových zásobníků řady SB určená k montáži k EUROPERFO držákům. Perforace středové části je provedena otvory 10 x 10 mm v rozteči 38 mm umožní instalaci DEP držáků nářadí. Dostupné barevné provedení RAL 7035 nebo RAL 7016.



Objednací kód	rozměry V x Š (mm)	Cena (Kč)
DL EPZ 1140	139 x 1140	1 085,-
DL EPZ 1440	139 x 1440	1 257,-
DL EPZ 1940	139 x 1940	1 626,-

Nosník osvětlovacího tělesa

Nosníky z ocelových profilů osazené držákem osvětlovacího tělesa, vyložení 530 mm.



Objednací kód	délka (mm)	Cena (Kč)
DL DZA 1500	1500	1 640,-
DL DZA 2000	2000	1 729,-

Objednací kód	info	Cena (Kč)
P136 AC E 1x36W EVG	těleso jednorubicové bez zářivky	2 164,-
P236 AC E 2x36W EVG	těleso dvourubicové bez zářivky	2 700,-
	kolébkový vypínač do svítidla EVG	307,-
ALMAX 236E	těleso hliníkové dvourubicové bez zářivky	6 514,-

Závěsný C-profil pro ruční nářadí

C-profil pro instalaci na nosníky držáku osvětlovacího tělesa. Profil je možno vybavit dvou nebo čtyřkolovými vozíky, nosnost je 15 Kg.



Objednací kód	délka (mm)	Cena (Kč)
DL CZP 1500	1500	652,-
DL CZP 2000	2000	726,-

Objednací kód	info	Cena (Kč)
DP DZS 2V	dvoukolový vozík	458,-
DP DZS 4V	čtyřkolový vozík	760,-

Spodní odkládací police

Police je vyrobena z polaminované dřevotřísky tl. 25 mm ve světle šedé barvě s ABS hranou tmavě nebo světle šedou. Police je využita ocelovým profilem, nosnost police je 30 Kg.



Objednací kód	šířka (mm)	Cena (Kč)
DL POL 300 1140 S	1140	1 852,-
DL POL 300 1440 S	1440	2 336,-
DL POL 300 1940 S	1940	3 146,-

2

Příslušenství pro boční montáž

Držák monitoru a klávesnice

Kloubový držák na klávesnici, myš a monitor systém VESA 75, 100, do velikosti 23".



Objednací kód	Cena (Kč)
PCD KM	2 286,-

Police

Kloubový držák se sklopnou policí rozm. 222 x 444 mm, plošná nosnost police 10 kg.

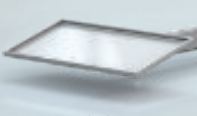

Objednací kód	Cena (Kč)
DL POL B S	1 624,-

EUROPERFO® panel

Kloubový držák s EUROPERFO® panelem pro systémové držáky nářadí DEP. Rozm. panelu 444 x 444 mm, nosnost 10 kg.



Objednací kód	Cena (Kč)
DL EP B S	1 454,-

EUROBOX® panel

Kloubový držák s EUROBOX® panelem pro plastové zásobníky. Rozm. panelu 444 x 444 mm, nosnost 10 kg.

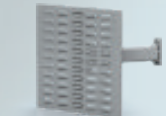

Objednací kód	Cena (Kč)
DL EB B S	1 504,-

3

Držák počítače

Držák je určen pro instalaci počítače s rozměry max. Š187 V450 mm.



Objednací kód	Cena (Kč)
PCD V1	1 369,-

rozměrová řada	2727E	3627E	4527E	5427E
	3636E	4536E	5436E	

Zásuvkové skříně UNI

Dílenské vozíky

Pracovní stoly	ALCERA	ALPEDE
	ALSOR	ALNAK

Dílenské skříně	systémové	univerzální
	skladové	

Perfo systémy	mobilní
	stacionární

Držáky nářadí

Plastové krabičky

Počítačové skříně

Hasicí přístroje

Povrchová úprava

alsor UNI

Standardní verze stolů alsor UNI

Technické parametry:

- Pracovní deska z šedé dřevotřískové polaminované desky s tmavě šedou ABS hranou.
- Masivní konstrukce ze čtyřhranných profilů, plošná nosnost pracovní plochy je 400 Kg.
- Rozsah manuálního nastavení výšky pracovní plochy 681 - 1037 mm
- UNI podvěsné kontejnery se zásuvkami vedenými 100% teleskopickými výsuvy, plošná nosnost zásuvek 40 Kg, centrální uzamykání, hliníkové madlo s drážkou pro vložení popisu obsahu zásuvky, perforace boku a dna zásuvek pro použití kovového dělicího materiálu v příčném směru.
- ESD verze stolů ALSOR je možno dodat za níže uvedený příplatek.



Objednací kód	šířka (mm)	Cena (Kč)
alsor U12 K01	1200	15 556,-
alsor U15 K01	1500	16 641,-
alsor U20 K01	2000	18 547,-



Objednací kód	šířka (mm)	Cena (Kč)
alsor U12 K02	1200	19 715,-
alsor U15 K02	1500	20 800,-
alsor U20 K02	2000	22 704,-



Objednací kód	šířka (mm)	Cena (Kč)
alsor U12 K03	1200	19 715,-
alsor U15 K03	1500	20 800,-
alsor U20 K03	2000	22 704,-



Objednací kód	šířka (mm)	Cena (Kč)
alsor U12 K04	1200	21 036,-
alsor U15 K04	1500	22 122,-
alsor U20 K04	2000	24 027,-



Objednací kód	Cena (Kč)
DPL 50 P	14 051,-



Délka stolu (mm)	Příplatek (Kč)
1200	5 120,-
1500	5 557,-
2000	6 482,-

ESD výbava zahrnuje desku a antistatickým povrchem tl. 27 mm, druk, zemnicí kabel a ESD zemnicí box A.

alsor PROFII

Standardní verze stolů alsor PROFII

Technické parametry:

- Pracovní deska z šedé dřevotřískové polaminované desky s tmavě nebo světle šedou ABS hranou.
- Masivní konstrukce ze čtyřhranných profilů, plošná nosnost pracovní plochy je 400 Kg.
- Rozsah manuálního nastavení výšky pracovní plochy 681 - 1037 mm.
- PROFII podvěsné kontejnery se zásuvkami vedenými 80% teleskopickými výsuvy, plošná nosnost zásuvek 90 Kg, centrální uzamykání s blokací vysunutí více zásuvek, hliníkové madlo s drážkou pro vložení popisu obsahu zásuvky, perforace po obvodu zásuvek pro použití systémového kovového dělicího materiálu.
- Za příplatek je možno dodat kontejnery se 100% výsuvy, s nosností 65 nebo 180 Kg.



Objednací kód	šířka (mm)	Cena (Kč)
alsor P12 K01	1200	17 604,-
alsor P15 K01	1500	18 689,-
alsor P20 K01	2000	20 595,-



Objednací kód	šířka (mm)	Cena (Kč)
alsor P12 K02	1200	22 379,-
alsor P15 K02	1500	23 466,-
alsor P20 K02	2000	25 370,-



Objednací kód	šířka (mm)	Cena (Kč)
alsor P12 K03	1200	24 217,-
alsor P15 K03	1500	25 302,-
alsor P20 K03	2000	27 208,-



Objednací kód	šířka (mm)	Cena (Kč)
alsor P12 K04	1200	26 192,-
alsor P15 K04	1500	27 277,-
alsor P20 K04	2000	29 181,-

Nástavby pracovních stolů

nosnost nástavby 30 Kg

Pokud námi nakonfigurované verze nástavby nevyhovují vašim představám, můžete si navrhnout vlastní verzi z komponent zařazených v sekci Individuální program pro pracovní stoly řady ALSOR.



Objednací kód	šířka (mm)	Cena (Kč)
SDEL 12 10U K1	1200	3 834,-
SDEL 15 10U K1	1500	4 161,-
SDEL 20 10U K1	2000	4 877,-

zpevněné nosníky 10U, EUROPERFO® panel, kombinovaná lišta na plastové zásobníky



Objednací kód	šířka (mm)	Cena (Kč)
SDEL 12 20U K1	1200	8 553,-
SDEL 15 20U K1	1500	9 522,-
SDEL 20 20U K1	2000	11 395,-

zpevněné nosníky 20U, 2x EUROPERFO® panel, kombinovaná lišta na plastové zásobníky, police



Objednací kód	šířka (mm)	Cena (Kč)
SDEL 15 25U K1	1500	25 789,-
SDEL 20 25U K1	2000	27 991,-

zpevněné nosníky 25U, energokanáň, EUROPERFO® panel, kombinovaná lišta na plastové zásobníky, police, nosník se svítidlem ALMAX, závěsný systém se čtyřkolovým vozíkem

Zásuvkové skříně PROFÍ			
rozměrová řada	2727E	3627E	4527E
	3636E	4536E	5436E

Zásuvkové skříně UNI

Dílenské vozíky

Pracovní stoly	
ALCERA	ALPEDE
ALSOR	ALNAK

Dílenské skříně	
systémové	univerzální
skladové	

Perfo systémy	
mobilní	
stacionární	

Držáky nářadí

Plastové krabičky

Počítačové skříně

Hasicí přístroje

Povrchová úprava



Elektricky výškově stavitelné stoly ALNAK

Technické parametry:

- Pracovní deska dřevotřískové polaminované desky s ABS hranou v provedení dle vzorníku dekorů
- Rozsah výškového nastavení pracovní plochy 660 - 1310 mm, rychlost 38 mm/s
- Nosnost stolu 200 Kg
- Barva kovové konstrukce stříbrná nebo černá



bříza buk olše třešeň ořech šedá s antracitem



Ovladač AL-H
Dvoutlačítková jednotka pro ovládání výšky pracovní plochy, příplatková výbava stolů ALNAK. Příplatek 315,- Kč.



Ovladač AL-A
Dvoutlačítková jednotka pro ovládání výšky pracovní plochy, standardní vybavení stolů ALNAK.



Ovladač AL-F1C
ovládání jednotka s displejem zobrazujícím aktuální výšku s pamětí pro tři pozice, diagnostické funkce, příplatková výbava stolu ALNAK. Příplatek 2 514,- Kč.



Objednací kód	šířka (mm)	Cena (Kč)
alnak 12 K01	1200	50 141,-
alnak 15 K01	1500	51 072,-
alnak 20 K01	2000	52 519,-

Objednací kód	šířka (mm)	Cena (Kč)
alnak 12 K02	1200	51 717,-
alnak 15 K02	1500	52 802,-
alnak 20 K02	2000	54 600,-

Objednací kód	šířka (mm)	Cena (Kč)
alnak 12 K03	1200	56 771,-
alnak 15 K03	1500	58 498,-
alnak 20 K03	2000	61 452,-

Zadní krycí plech 5U = 222 mm
Nosníky 10U V459 mm s montážními otvory v rastru 22 mm, zadní krycí plech, EUROPERFO® panel 5U, police 300 mm.



Objednací kód	šířka (mm)	Cena (Kč)
alnak 15 K04	1500	81 513,-

Nosníky 20U V903 mm s montážními otvory v rastru 22 mm, zadní krycí plech, 3x EUROPERFO® panel 5U, police 300 mm, energokanál K1, nosník osvětlovacího tělesa, svítidlo ALMAX.



Objednací kód	šířka (mm)	Cena (Kč)
alnak 15 K05	2000	90 392,-

Šířka nástavby 1500 mm, nosníky 20U V903 mm s montážními otvory v rastru 22 mm, zadní krycí plech, 3x EUROPERFO® panel 5U, police 300 mm, energokanál K1, nosník osvětlovacího tělesa, svítidlo ALMAX, kontejner DKU 6U 2AS.



Objednací kód	šířka (mm)	Cena (Kč)
alnak 15 K06	2000	61 684,-

Zadní krycí plech, kontejner DKU 6U 2AS.

rozměrová řada	2727E	3627E	4527E	5427E
	3636E	4536E	5436E	

Zásuvkové skříně UNI

Dílenské vozíky

ALCERA	ALPEDE
ALSOR	ALNAK

systémové	univerzální
skladové	

Perfo systémy	mobilní
	stacionární

Držáky nářadí

Plastové krabičky

Počítačové skříně

Hasicí přístroje

Povrchová úprava

Vertikální systémové skříně



Vertikální systémové skříně jsou určeny pro uskladnění nářadí, nástrojů a materiálu ve skladech a výrobních prostorách. Skříně s výsuvnými systémy řady DSV umožní uživateli snadný přístup k předmětům uloženým v celé hloubce úložného prostoru. Široký sortiment doplňkového vybavení a příslušenství umožní v uložených předmětech zachovat systém a pořádek.

Korpusy skříní řady DSV mají celkovou nosnost 800 kg. Spodní část korpusu je vybavena výškovou rektifikací. Ve dně a zadní stěně jsou otvory pro ukotvení ke stavebním konstrukcím. Skříně jsou vybavené systémem centrálního uzamykání s integrovaným bezpečnostním systémem, který brání vysunutí více rámců. To slouží při nerovnoměrném rozložení obsahu skříně jako ochrana proti převrácení.

Výsuvné rámy jsou vedeny masivními bezúdržbovými výsuvnými systémy Filterer. V nabídce jsou rámy v provedení A s nosností 60 kg a v provedení B s nosností 180 kg. Z čelní strany je umístěno masivní hliníkové madlo, jehož vnější část je uzpůsobena pro vložení popisu obsahu zásuvky. Konstrukce rámu je připravena pro montáž příslušenství.

Na základě požadavku zákazníka je možno navrhnout a vyrobit příslušenství určené k instalaci výsuvných rámců skříní DSV dle dodané specifikace. K dispozici jsou také např. držáky pro komponenty nástrojového systému Trumpf.

Tlumené dovírání

Objednávací kód	Cena (Kč)
TSV 180	1 875,-

Výsuvné rámy skříní řady DSV v provedení B s nosností 180 kg je možno za výše uvedený příplatek vybavit systémem tlumeného dovírání. Cena je uvedena za vybavení jednoho výsuvného rámu.

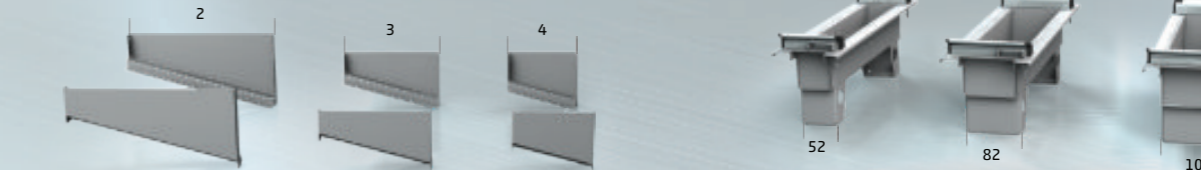

Objednávací kód	Verze	Cena (Kč)
DSV CNC A2	2	781,-
DSV CNC A3	3	694,-
DSV CNC A4	4	592,-

Adaptéry jsou určeny pro montáž do nosných rámců skříní řady DSV a k dispozici jsou pro všechny rozměrové verze. Cena je uvedena za pár vč. spojovacího materiálu.

Objednávací kód	Cena (Kč)
DSV CNC N52	1 393,-
DSV CNC N82	1 589,-
DSV CNC N102	1 729,-

CNC nosiče slouží jako základní manipulační prvek, který je určený pro instalaci plastových boxů sloužících pro uložení nástrojů. Nosič je oboustranně osazen hliníkovými madly s pojistkou zajišťující bezpečnou fixaci nosiče ve výsuvném rámu. Nosiče jsou k dispozici pro boxy velikosti 52, 82 a 102 mm. CNC boxy naleznete na straně 85 tohoto katalogu.



Objednávací kód	Nosnost rámu (kg)	Cena (Kč)
DSV 92 1 2A	60	32 698,-
DSV 92 1 2B	180	43 046,-

Objednávací kód	Nosnost rámu (kg)	Cena (Kč)
DSV 92 1 3A	60	42 001,-
DSV 92 1 3B	180	58 078,-

Objednávací kód	Nosnost rámu (kg)	Cena (Kč)
DSV 92 1 4A	60	50 939,-
DSV 92 1 4B	180	72 371,-

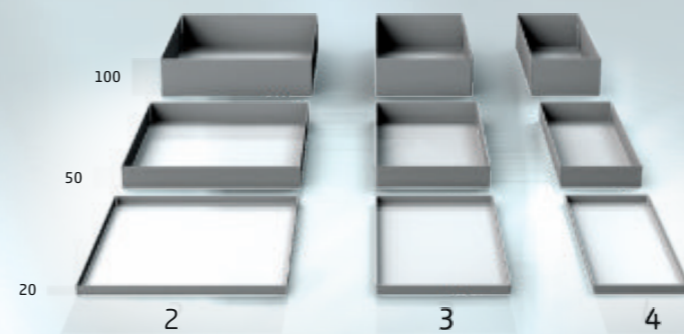

Objednávací kód	Verze	Výška (mm)	Cena (Kč)
DSV P2 2	2	20	489,-
DSV P2 5	2	50	547,-
DSV P2 10	2	100	613,-
DSV P3 2	3	20	438,-
DSV P3 5	3	50	492,-
DSV P3 10	3	100	552,-
DSV P4 2	4	20	395,-
DSV P4 5	4	50	443,-
DSV P4 10	4	100	497,-

Police určené k instalaci do výsuvných nosných rámců skříní řady DSV se vyrábějí ve třech výškových provedeních s okrajem vysokým 20, 50 a 100 mm. K dispozici jsou pro všechny rozměrové verze skříní DSV. Součástí dodávky jsou držáky pro montáž do rámu. Výšková přestavitelnost polic je možná po 25 mm.

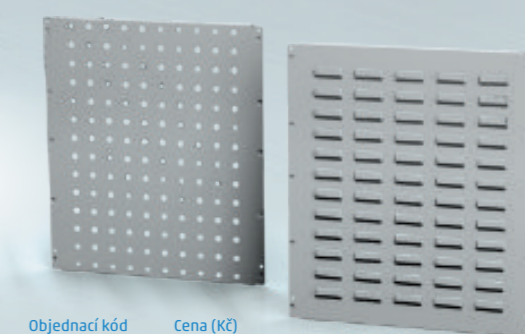

Objednávací kód	Cena (Kč)
DSV EP A	1 001,-

EUROPERFO panel rozm. 522 x 466 x 10 mm určený k montáži do nosné části výsuvného rámu skříní DSV. Panely slouží k instalaci držáků nářadí řady DEP. Pro instalaci na celou výšku rámu je nutno použít 3 panely.

Objednávací kód	Cena (Kč)
DSV EB A	1 273,-

EUROBOX panel rozm. 522 x 466 x 13 mm určený k montáži do nosné části výsuvného rámu skříní DSV. Panely slouží k instalaci plastových zásobníků řady SB do velikosti 2. Pro instalaci na celou výšku rámu je nutno použít 3 panely.

Zásuvkové skříně PROFÍ				Zásuvkové skříně UNI	Dílenské vozíky	Pracovní stoly		Dílenské skříně		Perfo systémy	Držáky nářadí	Plastové krabičky	Počítačové skříně	Hasicí přístroje	Povrchová úprava
rozměrová řada	2727E	3627E	4527E			5427E	ALCERA	ALPEDE	systémové	univerzální					
	3636E	4536E	5436E		ALSOR	ALNAK	skladové		stacionární						

Dílenské skříně

Dílenské systémové skříně PROFÍ

strana 66 - 71

Hloubka skříní 600mm.

Systémové dílenské skříně řady DSP nabízejí profesionální řešení pro skladování materiálu, nářadí a nástrojů pro průmyslové podniky a servisní pracoviště. Skříně DSP jsou určeny pro vysoké zatížení polic, zásuvek a výsuvných systémů.

V našem sortimentu naleznete širokou škálu standardních variant, případně si můžete v sekci individuální program sami sestavit skříň vybavenou dle Vašich představ.

- **Korpus** se vyznačuje tuhou svařovanou konstrukcí a je vybaven výškovou rektifikací a otvory pro kotvení ke stěně nebo podlaze. Nosnost korpusu je 400 - 800 kg. Uvnitř je příprava pro instalaci polic nebo pomocné konstrukce pro instalaci zásuvek.
- **EUROPERFO®** - na vnitřní straně dveří je perforace pro instalaci držáků nářadí. Za příplatek je možno dodat perforovanou horní část zadní stěny.
- **EUROBOX®** - za příplatek je možno dodat korpusy vybavené v horní polovině zadní stěny a v horní části dveří prolisy pro instalaci plastových zásobníků.
- **Dveře** jsou otočně uloženy na masivních čepích, úhel otevření je 110°. Na vnitřní straně dveří je výztužný prvek. Uzamykání je řešeno cylindrickým zámekem s otočnou rukojetí a třibodovým zamykacím mechanismem. Alternativně je možno dodat skříně s prosklenými dveřmi.
- **Police** mají plošnou nosnost 100 kg a výškovou přestavitelnost po 25 mm.
- **Zásuvky** v systémovém provedení 4527 E nabízíme v pěti výškách. K dispozici jsou verze s nosností 65, 100 nebo 180 kg a výsuvem 80 nebo 100%.
- **CNC výsuvné rámy** slouží k instalaci nosičů CNC nástrojů. Parametry jsou stejné jako u zásuvek.
- **Tlumené dovírání** je možno za příplatek objednat jako komfortní prvek pro zásuvky nebo CNC výsuvné rámy.
- **Blokace vysunutí více zásuvek** slouží jako ochrana proti převážení skříně při vysunutí více zatížených zásuvek. Tento systém dodáváme za příplatek. Jako první jej nabízíme pro skříně s křídlovými dveřmi.

Dílenské skříně UNI

strana 72 - 75

Hloubka skříní 500mm.

Dílenské skříně řady DSU jsou cenově výhodným řešením určeným pro uskladnění materiálu, nářadí a nástrojů v provozech průmyslových podniků. Toto řešení je určeno pro střední úroveň zatížení polic a zásuvek.

Skříně DSU nabízíme ve velkém množství standardních variant čítajících jak běžné verze dílenských skříní, tak i skříňky na nářadí vč. verzí s psacím pultem.

- **Korpus** se vyznačuje tuhou svařovanou konstrukcí a je vybaven otvory pro kotvení ke stěně a podlaze. Nosnost korpusu je 200 - 600 kg. Uvnitř je příprava pro instalaci polic nebo pomocné konstrukce pro instalaci zásuvek.
- **EUROPERFO®** - na vnitřní straně dveří je perforace pro instalaci držáků nářadí. K dispozici jsou i verze s perforovanou horní částí zadní stěny.
- **Dveře** jsou otočně uloženy na masivních čepích, úhel otevření je 110°. Na vnitřní straně dveří je výztužný prvek. Uzamykání je řešeno cylindrickým zámekem s otočnou rukojetí a třibodovým zamykacím mechanismem.
- **Police** mají plošnou nosnost 80 kg a výškovou přestavitelnost po 25 mm.
- **Zásuvky** v provedení 4623 E a 2223 E nabízíme v pěti výškách. Plošná nosnost zásuvek je 40 kg, výsuv je 100%. Zásuvky mají možnost instalace dělicího materiálu v příčném směru.

Univerzální skříně US

strana 76 - 79

Hloubka skříní 400mm.

Univerzální skříně řady US jsou cenově výhodným řešením určeným pro uskladnění materiálu, nářadí, nástrojů, dokumentů a kancelářských potřeb v provozech průmyslových podniků, skladech, kancelářích a archivech.

Skříně US nabízíme ve velkém množství standardních rozměrových variant. Modulární rozměrová konstrukce umožňuje vzájemným spojením skříní a nástavců vytvářet variabilní skříňové stěny. Kromě základních verzí policových skříní naleznete v našem sortimentu také verze pro skladování chemikálií, drobných součástek, prosklené vitríny, verze s vnitřní uzamykatelnou schránkou a provedení s výsuvnými rámy na závěsné registratury.

- **Korpus** se vyznačuje tuhou svařovanou konstrukcí a je vybaven otvory pro kotvení ke stěně. Nosnost korpusu je 100 - 300 kg. Uvnitř je příprava pro instalaci polic.
- **Dveře** jsou otočně uloženy na masivních čepích, úhel otevření je 110°. Na vnitřní straně dveří je výztužný prvek. Uzamykání je řešeno cylindrickým zámekem s otočnou rukojetí a třibodovým zamykacím mechanismem.
- **Police** mají plošnou nosnost 60 kg a výškovou přestavitelnost po 25 mm.

Skladovací skříně SS, US

strana 80 - 81

Hloubka skříní 200, 300, 400mm.

Skladovací skříně řady SS a US jsou určeny pro uskladnění drobných součástek a materiálu ve výrobních nebo montážních provozech a skladech.

Skladovací skříně nabízíme v mnoha rozměrových variantách. K dispozici jsou i regálové verze bez dveří nebo skříně určené pro montáž na stěnu.

- **Korpus** se vyznačuje tuhou svařovanou konstrukcí a je vybaven otvory pro kotvení ke stěně. Nosnost korpusu je 100 - 300 kg. Uvnitř je příprava pro instalaci polic.
- **Dveře** jsou otočně uloženy na masivních čepích, úhel otevření je 110°. Na vnitřní straně dveří je výztužný prvek. Uzamykání je řešeno cylindrickým zámekem s otočnou rukojetí a třibodovým zamykacím mechanismem.
- **Police** mají plošnou nosnost 60 kg a výškovou přestavitelnost po 25 mm.



rozměrová řada	2727E	3627E	4527E	5427E
	3636E	4536E	5436E	

ALCERA	ALPEDE
ALSOR	ALNAK

systémové	univerzální
skladové	

mobilní
stacionární

Dílenské systémové skříně PROFI

Individuální program, příslušenství

Korpus s plnými dveřmi

Korpus univerzální dílenské skříně řady DSP. Křídlové dveře jsou otočně uloženy na masivních kovových závěsech s možností otevření v úhlu 100°. Vnitřní strana dveří je vybavena perforací systému EUROPERFO. Vnitřní prostor je možno osadit policemi nebo zásuvkami uchycenými v pomocné konstrukci. Korpus nízké skříně je vybaven odkládací plochou s rámečkem a pěnovou výplní.



Objednávací kód	Rozměry (mm)	Nosnost (kg)	Cena (Kč)
DSP 92 1 K P	1950 x 920 x 600	800	10 526,-
DSP 92 3 K P	1170 x 920 x 600	400	7 896,-

Korpus s prosklenými dveřmi

Korpus univerzální dílenské skříně řady DSP. Křídlové dveře jsou otočně uloženy na masivních kovových závěsech s možností otevření v úhlu 100°. Dveře jsou osazeny výplněmi z bezpečnostního tvrzeného skla. Vnitřní prostor je možno osadit policemi nebo zásuvkami uchycenými v pomocné konstrukci. Korpus nízké skříně je vybaven odkládací plochou s rámečkem a pěnovou výplní.



Objednávací kód	Rozměry (mm)	Nosnost (kg)	Cena (Kč)
DSP 92 1 K S	1950 x 920 x 600	800	13 281,-
DSP 92 3 K S	1170 x 920 x 600	400	9 962,-

EUROPERFO® úprava korpusu

EUROPERFO úprava horní poloviny vnitřní části korpusu DSP 92 1 K slouží pro instalaci systémových držáků náradí.



Objednávací kód	Cena (Kč)
DSP 92 1 EPV	1 191,-

EUROBOX® úprava korpusu

EUROBOX úprava dveří a horní poloviny vnitřní části korpusu DSP 92 1 K slouží pro instalaci plastových zásobníků a systémových držáků náradí.



Objednávací kód	Cena (Kč)
DSP 92 1 EB1	1 786,-



Objednávací kód	Cena (Kč)
DSP 92 1 EB2	1 608,-

Krycí panel EUROPERFO otvorů

V případě potřeby je možno za příplatek EUROPERFO otvory překrýt krycím panelem, který se upevňuje z vnější strany na zadní část korpusu. Zamezí se tak případnému vnikání prachu a nečistot.

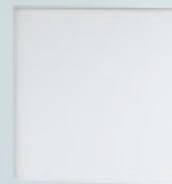

Objednávací kód	Cena (Kč)
DSP 92 1 KEP	958,-

Pomocná konstrukce pro instalaci zásuvek

V případě instalace zásuvek je nutno zvolit pomocnou konstrukci v odpovídající velikosti. Pomocná konstrukce je upravena pro případnou instalaci tlumeného dovírání.



Objednávací kód	Výška (mm)	Cena (Kč)
DSP 92 PK 8U	372	2 069,-
DSP 92 PK 21U	950	3 527,-
DSP 92 PK 40U	1868	4 429,-

* V ceně je zahrnuta dělicí police.

Police základní

Vyztužená police s plošnou nosností 100 kg vč. 4 ks držáků určených pro instalaci do korpusu. Výšková přestavitelnost polic je 25 mm.



Objednávací kód	Cena (Kč)
PO DSP 92 A1	927,-



Objednávací kód	Cena (Kč)
PO DSP 92 A2	909,-

Systém blokace vysunutí více zásuvek

Za příplatek je možno objednat bezpečnostní systém, který brání vysunutí více zásuvek. To slouží jako ochrana proti převážení výrobku.



Objednávací kód	Výška (mm)	Cena (Kč)
DSP BVZ 8U	372	1 936,-
DSP BVZ 21U	950	2 608,-
DSP BVZ 40U	1868	3 439,-

Paletový podstavec

Skříně je možno za příplatek umístit na paletový podstavec. Ten umožňuje snadnou manipulaci se skříní. V případě použití v kombinaci se skříní vybavenou výsuvnými systémy doporučujeme kotvení skříně ke stěně. Alternativou je využití systému DSP BVZ. Tento systém snižuje riziko převážení skříně tím, že brání vysunutí více zatížených zásuvek.



Objednávací kód	Cena (Kč)
DSP PMP 92	2 668,-

Tlumené dovírání zásuvek

Za příplatek je možno zásuvku skříně řady DSP vybavit systémem tlumeného dovírání. Systém je určen pro maximální zatížení zásuvky 70 kg. Vysoce kvalitní plynový tlumič je zárukou spolehlivého chodu a dlouhé životnosti systému.



Objednávací kód	Cena (Kč)
TSI 80	971,-

Individuální program, příslušenství

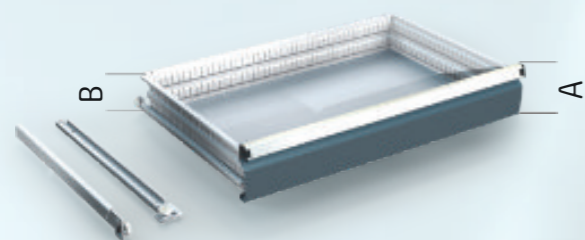

Zásuvky 4527E, výsuv 80%, nosnost 90 kg

Objednávací kód	Výška čela	Výška boku	Cena (Kč)
DKP Z 4527 2U A	85	58	2 499,-
DKP Z 4527 3U A	129	102	2 708,-
DKP Z 4527 4U A	174	147	2 917,-
DKP Z 4527 5U A	218	191	3 125,-
DKP Z 4527 6U A	263	236	3 334,-
	A	B	

Zásuvky jsou vybaveny masivními výsuvy Futterer se čtyřmi kulíčkovými ložisky. Ty se vyznačují lehkým chodem s nízkou úrovní hlučnosti.

Zásuvky jsou osazeny komfortním hliníkovým madlem s integrovaným držákem pojistky DKP PVZ a drážkou pro vložení popisu obsahu zásuvky.

Vnitřní strana zásuvky je vybavena prolisy a drážkami pro instalaci kovového dělicího materiálu. Rozteč drážek 1E = 17 mm. Využitelná půdorysná plocha zásuvky je 757 x 451 mm.

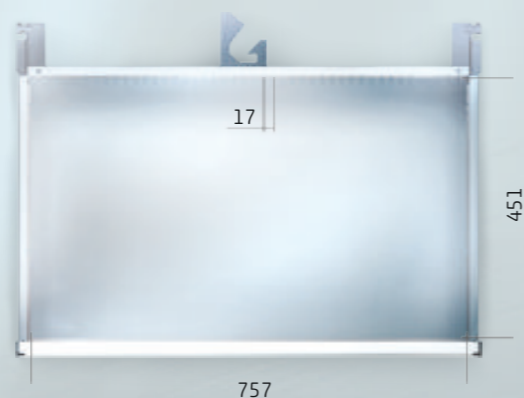

Dělicí materiál zásuvek

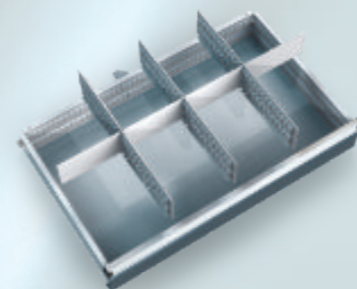

Objednávací kód	Cena (Kč)
DMZ 4527 2U 8P	853,-
DMZ 4527 3U 8P	1 216,-
DMZ 4527 5U 8P	1 655,-

Dělicí materiál zásuvky 45E x 27E umožňuje rozdělení vnitřního prostoru zásuvky na 8 dílů. Obsahuje 3x dělicí příčku s perforací 27E, 3x příčku 12E, 1x příčku 9E.

Dělicí materiál 3U je určen pro zásuvky 3U a 4U, dělicí materiál 5U je určen pro zásuvky 5U a 6U.

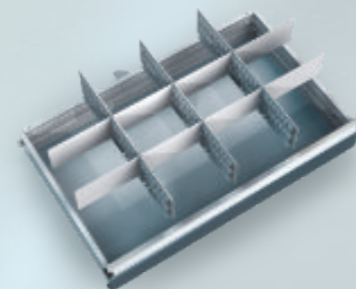

Objednávací kód	Cena (Kč)
DMZ 4527 2U 12P	1 039,-
DMZ 4527 3U 12P	1 506,-
DMZ 4527 5U 12P	2 153,-

Dělicí materiál zásuvky 45E x 27E umožňuje rozdělení vnitřního prostoru zásuvky na 12 dílů. Obsahuje 3x dělicí příčku s perforací 27E, 6x příčku 12E, 2x příčku 9E.

Dělicí materiál 3U je určen pro zásuvky 3U a 4U, dělicí materiál 5U je určen pro zásuvky 5U a 6U.

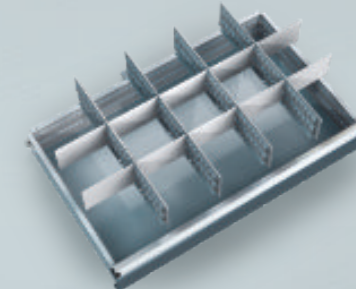

Objednávací kód	Cena (Kč)
DMZ 4527 2U 15P	1 257,-
DMZ 4527 3U 15P	1 822,-
DMZ 4527 5U 15P	2 553,-

Dělicí materiál zásuvky 45E x 27E umožňuje rozdělení vnitřního prostoru zásuvky na 15 dílů. Obsahuje 4x dělicí příčku s perforací 27E, 10x příčku 9E.

Dělicí materiál 3U je určen pro zásuvky 3U a 4U, dělicí materiál 5U je určen pro zásuvky 5U a 6U.

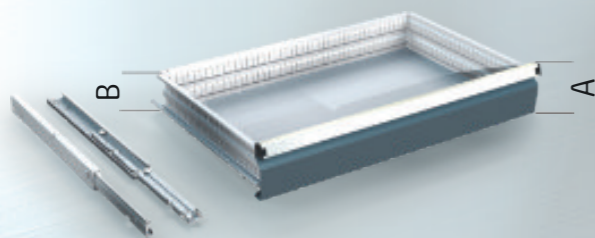

Zásuvky 4527E, výsuv 100%, nosnost 65 kg

Objednávací kód	Výška čela	Výška boku	Cena (Kč)
DKP Z 4527 2U B	85	58	3 345,-
DKP Z 4527 3U B	129	102	3 552,-
DKP Z 4527 4U B	174	147	3 763,-
DKP Z 4527 5U B	218	191	3 970,-
DKP Z 4527 6U B	263	236	4 178,-
	A	B	

Zásuvky jsou vybaveny masivními výsuvy Futterer s deseti kladkami. Ty se vyznačují lehkým chodem s nízkou úrovní hlučnosti. Zásuvky jsou osazeny komfortním hliníkovým madlem s integrovaným držákem pojistky DKP PVZ a drážkou pro vložení popisu obsahu zásuvky.

Vnitřní strana zásuvky je vybavena prolisy a drážkami pro instalaci kovového dělicího materiálu. Rozteč drážek 1E = 17 mm. Využitelná půdorysná plocha zásuvky je 757 x 451 mm.

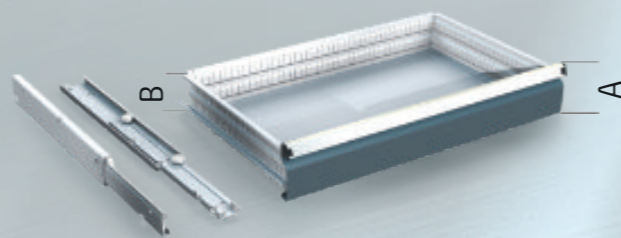

Zásuvky 4527E, výsuv 100%, nosnost 180 kg

Objednávací kód	Výška čela	Výška boku	Cena (Kč)
DKP Z 4527 3U C	129	102	4 664,-
DKP Z 4527 4U C	174	147	4 874,-
DKP Z 4527 5U C	218	191	5 081,-
DKP Z 4527 6U C	263	236	5 290,-
	A	B	

Zásuvky jsou vybaveny masivními výsuvy Futterer s deseti kladkami. Ty se vyznačují lehkým chodem s nízkou úrovní hlučnosti. Zásuvky jsou osazeny komfortním hliníkovým madlem s integrovaným držákem pojistky DKP PVZ a drážkou pro vložení popisu obsahu zásuvky.

Vnitřní strana zásuvky je vybavena prolisy a drážkami pro instalaci kovového dělicího materiálu. Rozteč drážek 1E = 17 mm. Využitelná půdorysná plocha zásuvky je 757 x 451 mm.

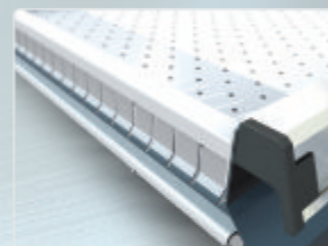

Perforované dno zásuvky

Objednávací kód	Cena (Kč)
DKP PO 4527E	205,-

Za příplatek je možno vybavit zásuvky perforovaným dnem. To je vhodné použít v kombinaci s kovovým dělicím materiálem zásuvky. Příčky je možno šroubovým spojem pevně uchytit ke dnu zásuvky.



Individuální pěnová výplň zásuvky

Na základě požadavku zákazníka a dodaných elektronických výkresových podkladů zajistíme výrobu individuální výplně zásuvky. Minimální objednávací množství 20 ks.

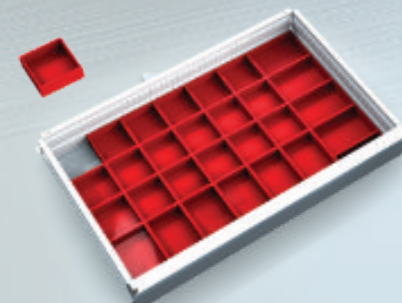
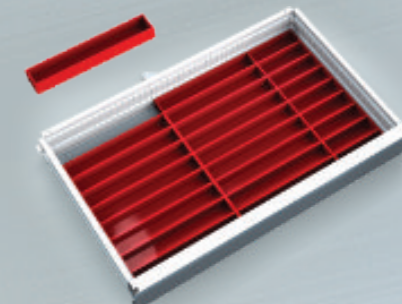

Plastové krabičky

Plastové krabičky jsou určeny k rozdělení vnitřního prostoru zásuvky. Na stranách 92 a 93 tohoto katalogu je uveden kompletní sortiment nakonfigurovaných sestav krabiček navržených přímo pro jednotlivé rozměrové řady zásuvek. Pokud by Vám žádala z nakonfigurovaných sestav nevyhovovala, je možno vytvořit individuální sestavu. Komponenty pro vytvoření této sestavy naleznete na straně 88.

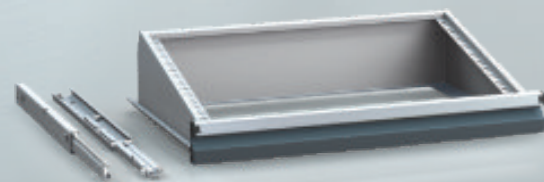

CNC výsuvný rám

Objednávací kód	Výsuv	Nosnost (kg)	Cena (Kč)
DSP CNC R A	80 %	90	2 808,-
DSP CNC R B	100 %	65	3 654,-
DSP CNC R C	100 %	180	4 766,-

Výsuvný rám je vybaven masivními špičkovými výsuvy Futterer. Zvolit můžete buďto základní verzi 80% výsuvu s nosností 90 kg nebo verze se 100% výsuvem s nosností 65 nebo 180 kg. Nosný rám je osazen komfortním hliníkovým madlem s možností vložení popisky. Rám je uzpůsoben pro instalaci vyjímatelných nosičů CNC boxů. CNC výsuvný rám se fixuje stejně jako zásuvky do pomocné konstrukce řady DSP 92 PK.

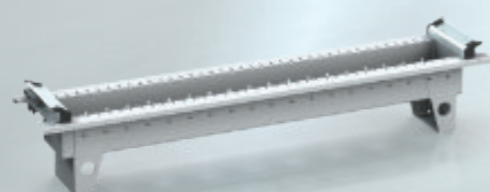

CNC nosiče

Objednávací kód	Jmenovitý rozměr (mm)	Cena (Kč)
DSP CNC N52	52	1 546,-
DSP CNC N82	82	1 765,-
DSP CNC N102	102	1 922,-

CNC nosiče slouží jako základní manipulační prvek, který je určený pro instalaci plastových boxů určených pro uložení nástrojů. Nosič je oboustranně osazen hliníkovými madly s pojistkou zajišťující bezpečnou fixaci nosiče ve výsuvném rámu. Nosiče jsou k dispozici pro boxy velikosti 52, 82 a 102 mm. CNC boxy naleznete na straně 85 tohoto katalogu.

Dílenské systémové skříně PROFI

Standardní program



Objednávací kód Info Cena (Kč)
 DSP 92 1 S 4 police 14 237,-

Objednávací kód Info Cena (Kč)
 DSP 92 1 K01 3 police + perfo 14 499,-

Objednávací kód Info Cena (Kč)
 DSP 92 1 K02 A výsuv 80% nosnost 90 kg 22 062,-
 DSP 92 1 K02 B výsuv 100% nosnost 65 kg 23 752,-

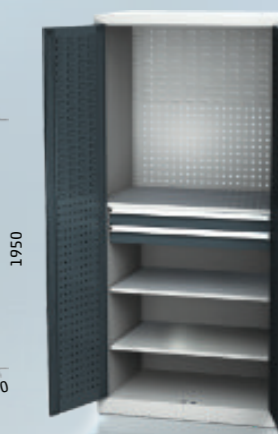
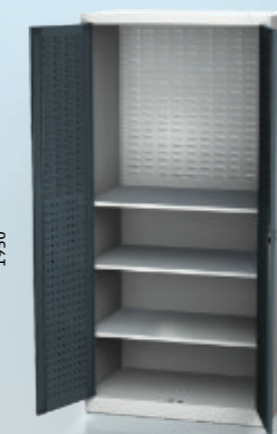
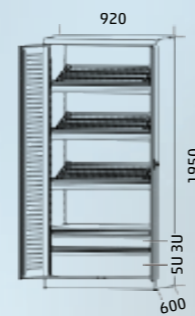

Objednávací kód Info Cena (Kč)
 DSP 92 1 K09 A výsuv 80% nosnost 90 kg 30 126,-
 DSP 92 1 K09 B výsuv 100% nosnost 65 kg 34 351,-
 DSP 92 1 K09 C výsuv 100% nosnost 180 kg 39 908,-

Objednávací kód Info Cena (Kč)
 DSP 92 1 K10 3 police + perfo 15 095,-

Objednávací kód Info Cena (Kč)
 DSP 92 1 K11 A výsuv 80% nosnost 90 kg 22 479,-
 DSP 92 1 K11 B výsuv 100% nosnost 65 kg 24 168,-

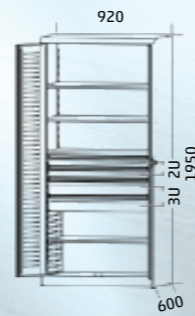

Objednávací kód Info Cena (Kč)
 DSP 92 1 K03 A výsuv 80% nosnost 90 kg 22 727,-
 DSP 92 1 K03 B výsuv 100% nosnost 65 kg 24 417,-

Objednávací kód Info Cena (Kč)
 DSP 92 1 K04 A výsuv 80% nosnost 90 kg 26 570,-
 DSP 92 1 K04 B výsuv 100% nosnost 65 kg 29 950,-

Objednávací kód Info Cena (Kč)
 DSP 92 1 K05 A výsuv 80% nosnost 90 kg 27 235,-
 DSP 92 1 K05 B výsuv 100% nosnost 65 kg 30 614,-



Objednávací kód Info Cena (Kč)
 DSP 92 1 K12 A výsuv 80% nosnost 90 kg 27 166,-
 DSP 92 1 K12 B výsuv 100% nosnost 65 kg 30 545,-

Objednávací kód Info Cena (Kč)
 DSP 92 1 K13 A výsuv 80% nosnost 90 kg 34 620,-
 DSP 92 1 K13 B výsuv 100% nosnost 65 kg 40 534,-

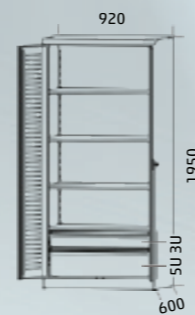
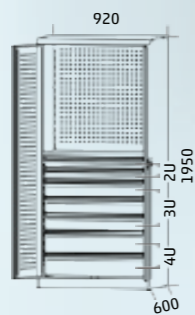
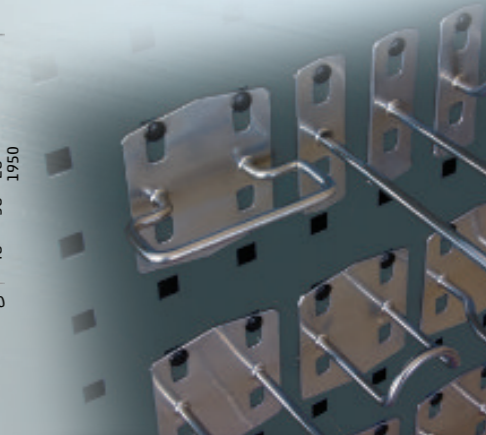

Objednávací kód Info Cena (Kč)
 DSP 92 1 K06 A výsuv 80% nosnost 90 kg 34 202,-
 DSP 92 1 K06 B výsuv 100% nosnost 65 kg 40 117,-

Objednávací kód Info Cena (Kč)
 DSP 92 1 K07 A výsuv 80% nosnost 90 kg 34 867,-
 DSP 92 1 K07 B výsuv 100% nosnost 65 kg 40 782,-

Objednávací kód Info Cena (Kč)
 DSP 92 1 K08 A výsuv 80% nosnost 90 kg 21 211,-
 DSP 92 1 K08 B výsuv 100% nosnost 65 kg 22 901,-
 DSP 92 1 K08 C výsuv 100% nosnost 180 kg 25 124,-



Objednávací kód Info Cena (Kč)
 DSP 92 3 S 2 police 9 750,-

Objednávací kód Info Cena (Kč)
 DSP 92 3 K01 A výsuv 80% nosnost 90 kg 14 813,-
 DSP 92 3 K01 B výsuv 100% nosnost 65 kg 15 657,-



Objednávací kód Info Cena (Kč)
 DSP 92 3 K02 A výsuv 80% nosnost 90 kg 19 320,-
 DSP 92 3 K02 B výsuv 100% nosnost 65 kg 21 855,-

Dílenské skříně UNI

Standardní program

Dílenské skříně řady DSU jsou cenově výhodným řešením určeným pro uskladnění materiálu, nářadí a nástrojů v provozech průmyslových podniků. Toto řešení je určeno pro střední úroveň zatížení polic a zásuvek. Skříně DSU nabízíme ve velkém množství standardních variant čítajících jak běžné verze dílenských skříní, tak i skřínky na nářadí vč. verzí s psacím pultem.



Objednávací kód: DSU 92 1 S
Police: 80
Korpus: 600
Cena (Kč): 11 610,-



Objednávací kód: DSU 92 1 K01
Police: 80
Korpus: 600
Cena (Kč): 11 683,-



Objednávací kód: DSU 92 1 K02
Police: 80
Korpus: 600
Zásuvka: 40
Cena (Kč): 16 018,-



Objednávací kód: DSU 92 1 K03
Police: 80
Korpus: 600
Zásuvka: 40
Cena (Kč): 16 827,-



Objednávací kód: DSU 92 1 K04
Police: 80
Korpus: 600
Zásuvka: 40
Cena (Kč): 18 940,-



Objednávací kód: DSU 92 1 K05
Police: 80
Korpus: 600
Zásuvka: 40
Cena (Kč): 19 747,-



Objednávací kód: DSU 92 1 K06
Korpus: 600
Zásuvka: 40
Cena (Kč): 24 045,-



Objednávací kód: DSU 92 1 K07
Police: 80
Korpus: 600
Zásuvka: 40
Cena (Kč): 25 718,-



Objednávací kód: DSU 92 1 K08
Police: 80
Korpus: 600
Zásuvka: 40
Cena (Kč): 16 460,-



Objednávací kód: DSU 92 1 K09
Police: 80
Korpus: 600
Zásuvka: 40
Cena (Kč): 29 584,-



Objednávací kód: DSU 92 3 S
Police: 80
Korpus: 300
Cena (Kč): 7 825,-



Objednávací kód: DSU 92 3 K01
Police: 80
Korpus: 300
Zásuvka: 40
Cena (Kč): 10 416,-



Objednávací kód: DSU 92 3 K02
Police: 80
Korpus: 300
Zásuvka: 40
Cena (Kč): 13 336,-



Objednávací kód: DSU 92 3 K03
Police: 80
Korpus: 300
Zásuvka: 40
Cena (Kč): 12 674,-



Objednávací kód: DSU 92 3 K04
Police: 80
Korpus: 300
Zásuvka: 40
Cena (Kč): 13 786,-

Zásuvkové skříně PROFÍ			
rozměrová řada	2727E	3627E	4527E
	5427E	3636E	4536E

Zásuvkové skříně UNI

Dílenské vozíky

Pracovní stoly	
ALCERA	ALPEDE
ALSOR	ALNAK

Dílenské skříně	
systémové	univerzální
skladové	

Perfo systémy	
mobilní	
stacionární	

Držáky nářadí

Plastové krabičky

Počítačové skříně

Hasicí přístroje

Povrchová úprava

Skřínky na nářadí s psacím pultem jsou v horní části vybavené výklapnými dvířky. Dvířka mají ve spodní části zarážku, která slouží jako ochrana proti pádu psacích potřeb. Prostor v psacím pultu i dveře umístěné ve spodní části skříně jsou uzamykatelné párovými cylindrickými zámky. Oba zámky je možno otevřít stejným klíčem.

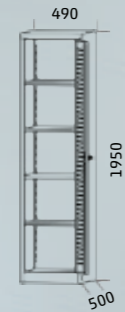
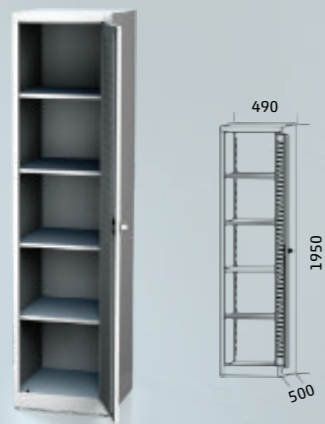

Objednávací kód **DSU 49 1 S** Police 80 Korpuse 400 Cena (Kč) 8 127,-

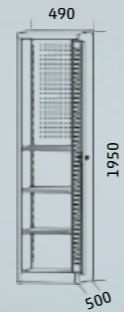

Objednávací kód **DSU 49 1 K01** Police 80 Korpuse 400 Cena (Kč) 8 177,-



Objednávací kód **DSU 49 1 K02** Police 80 Korpuse 400 Zásuvka 40 Cena (Kč) 11 275,-



Objednávací kód **DSU 49 3 P** Police 80 Korpuse 200 Cena (Kč) 5 532,-

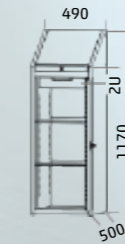

Objednávací kód **DSU 49 3 P01** Police 80 Korpuse 200 Zásuvka 40 Cena (Kč) 6 645,-



Objednávací kód **DSU 49 3 P02** Police 80 Korpuse 200 Zásuvka 40 Cena (Kč) 7 490,-

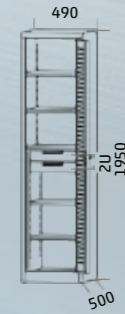

Objednávací kód **DSU 49 1 K03** Police 80 Korpuse 400 Zásuvka 40 Cena (Kč) 11 841,-

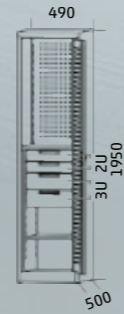

Objednávací kód **DSU 49 1 K04** Police 80 Korpuse 400 Zásuvka 40 Cena (Kč) 13 132,-



Objednávací kód **DSU 49 1 K05** Police 80 Korpuse 400 Zásuvka 40 Cena (Kč) 13 698,-

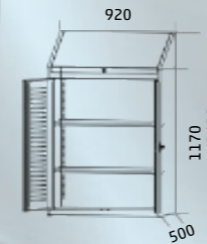

Objednávací kód **DSU 92 3 P** Police 80 Korpuse 300 Cena (Kč) 9 028,-

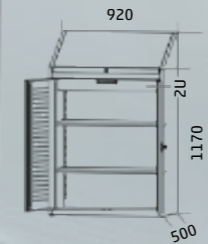

Objednávací kód **DSU 92 3 P01** Police 80 Korpuse 300 Zásuvka 40 Cena (Kč) 11 618,-



Objednávací kód **DSU 92 3 P02** Police 80 Korpuse 300 Zásuvka 40 Cena (Kč) 14 540,-

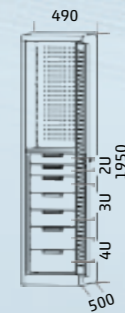

Objednávací kód **DSU 49 1 K06** Korpuse 400 Zásuvka 40 Cena (Kč) 16 403,-

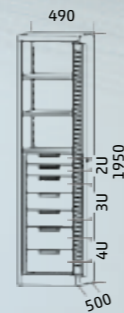

Objednávací kód **DSU 49 1 K07** Police 80 Korpuse 400 Zásuvka 40 Cena (Kč) 16 969,-



Objednávací kód **DSU 49 1 K08** Police 80 Korpuse 400 Zásuvka 40 Cena (Kč) 11 516,-

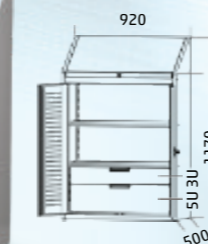

Objednávací kód **DSU 92 3 P03** Police 80 Korpuse 300 Zásuvka 40 Cena (Kč) 13 878,-

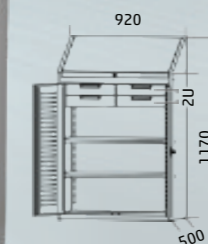

Objednávací kód **DSU 92 3 P04** Police 80 Korpuse 300 Zásuvka 40 Cena (Kč) 14 989,-



Objednávací kód **DSU PP80** Cena (Kč) 4 138,-

Provedení s podvozkem
Skřínky je možno za příplatek dodat v pojízdném provedení. Kola mají průměr 80 mm, 2x je použito pevné, 2x otočné kolo s brzdou. Celková výška výrobku se po instalaci podvozku zvýší o 110 mm.



Objednávací kód **DSU 49 3 S** Police 80 Korpuse 200 Cena (Kč) 4 690,-

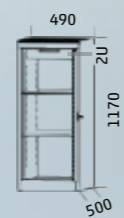

Objednávací kód **DSU 49 3 K01** Police 80 Korpuse 200 Zásuvka 40 Cena (Kč) 5 803,-



Objednávací kód **DSU 49 3 K02** Police 80 Korpuse 200 Zásuvka 40 Cena (Kč) 7 567,-



Objednávací kód **NS 45 1 A** Police 80 Korpuse 200 Zásuvka 40 Cena (Kč) 5 309,-



Objednávací kód **NS 45 1 S** Police 80 Korpuse 200 Zásuvka 40 Cena (Kč) 2 580,-

	Zásuvkové skříně PROFI			
rozměrová řada	2727E	3627E	4527E	5427E
	3636E	4536E	5436E	

Zásuvkové skříně UNI

Dílenské vozíky

Pracovní stoly	ALCERA	ALPEDE
	ALSOR	ALNAK

Dílenské skříně	systémové	univerzální
	skladové	

Perfo systémy	mobilní	stacionární
----------------------	---------	-------------

Držáky nářadí

Plastové krabičky

Počítačové skříně

Hací přístroje

Povrchová úprava

Univerzální skříně US

Standardní program

1 - plně dveře



Dveře jsou otočně uloženy na masivních kovových čepích. Úhel otevření je cca 100°. Na vnitřní straně dveří je umístěn výztužný profil. Uzamykání je řešeno cylindrickým zámekem s otočnou rukojetí a tříbodovým zamykacím mechanismem.

2 - prosklené dveře



V kovovém rámu dveří je vsazeno bezpečnostní kalené sklo. Úhel otevření je cca 100°. Uzamykání je řešeno cylindrickým zámekem s otočnou rukojetí a tříbodovým zamykacím mechanismem.

3 - bez dveří



Skříně v provedení bez dveří může být využita jako stabilní regálový systém.



Objednávací kód	Verze	Cena (Kč)
US 49 1 S	1 plně dveře	6 888,-
US 49 1 S S	2 prosklené dveře	8 266,-
US 49 1 R	3 bez dveří	6 199,-

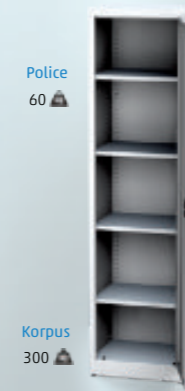

Objednávací kód	Verze	Cena (Kč)
US 49 2 S	1 plně dveře	6 545,-
US 49 2 S S	2 prosklené dveře	7 838,-
US 49 2 R	3 bez dveří	5 892,-

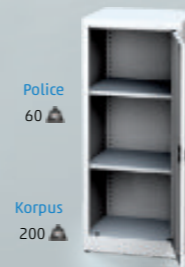

Objednávací kód	Verze	Cena (Kč)
US 49 3 S	1 plně dveře	5 304,-
US 49 3 S S	2 prosklené dveře	6 340,-
US 49 3 R	3 bez dveří	4 774,-

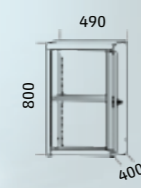

Objednávací kód	Verze	Cena (Kč)
US 49 4 S	1 plně dveře	4 617,-
US 49 4 S S	2 prosklené dveře	5 541,-
US 49 4 R	3 bez dveří	4 156,-

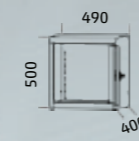

Objednávací kód	Verze	Cena (Kč)
US 49 5 S	1 plně dveře	3 790,-
US 49 5 S S	2 prosklené dveře	4 604,-
US 49 5 R	3 bez dveří	3 412,-



Objednávací kód	Verze	Cena (Kč)
US 80 1 S	1 plně dveře	8 634,-
US 80 1 R	3 bez dveří	7 770,-



Objednávací kód	Verze	Cena (Kč)
US 80 2 S	1 plně dveře	8 202,-
US 80 2 R	3 bez dveří	7 383,-



Objednávací kód	Verze	Cena (Kč)
US 80 3 S	1 plně dveře	6 649,-
US 80 3 R	3 bez dveří	5 982,-

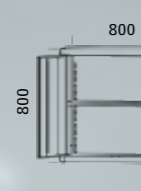

Objednávací kód	Verze	Cena (Kč)
US 80 4 S	1 plně dveře	5 785,-
US 80 4 R	3 bez dveří	5 206,-

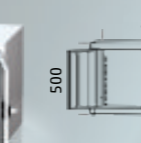

Objednávací kód	Verze	Cena (Kč)
US 80 5 S	1 plně dveře	4 748,-
US 80 5 R	3 bez dveří	4 274,-

Univerzální skříně řady US jsou cenově výhodným řešením určeným pro uskladnění materiálů, nářadí, nástrojů, dokumentů a kancelářských potřeb v provozech průmyslových podniků, skladech, kancelářích a archívech.

Skříně US nabízíme ve velkém množství standardních rozměrových variant.



Objednávací kód	Verze	Cena (Kč)
US 92 1 S	1 plně dveře	9 185,-
US 92 1 S S	2 prosklené dveře	11 940,-
US 92 1 R	3 bez dveří	8 266,-



Objednávací kód	Verze	Cena (Kč)
US 92 2 S	1 plně dveře	8 726,-
US 92 2 S S	2 prosklené dveře	11 343,-
US 92 2 R	3 bez dveří	7 852,-



Objednávací kód	Verze	Cena (Kč)
US 92 3 S	1 plně dveře	7 072,-
US 92 3 S S	2 prosklené dveře	9 138,-
US 92 3 R	3 bez dveří	6 366,-

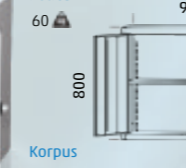

Objednávací kód	Verze	Cena (Kč)
US 92 4 S	1 plně dveře	6 154,-
US 92 4 S S	2 prosklené dveře	7 999,-
US 92 4 R	3 bez dveří	5 539,-

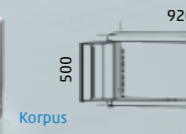

Objednávací kód	Verze	Cena (Kč)
US 92 5 S	1 plně dveře	5 052,-
US 92 5 S S	2 prosklené dveře	6 678,-
US 92 5 R	3 bez dveří	4 546,-



Objednávací kód	Verze	Cena (Kč)
US 120 1 S	1 plně dveře	11 940,-
US 120 1 S S	2 prosklené dveře	15 522,-
US 120 1 R	3 bez dveří	10 746,-



Objednávací kód	Verze	Cena (Kč)
US 120 2 S	1 plně dveře	11 343,-
US 120 2 S S	2 prosklené dveře	14 747,-
US 120 2 R	3 bez dveří	10 209,-



Objednávací kód	Verze	Cena (Kč)
US 120 3 S	1 plně dveře	9 193,-
US 120 3 S S	2 prosklené dveře	11 882,-
US 120 3 R	3 bez dveří	8 276,-

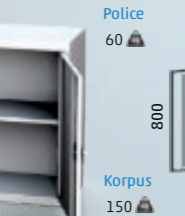

Objednávací kód	Verze	Cena (Kč)
US 120 4 S	1 plně dveře	7 999,-
US 120 4 S S	2 prosklené dveře	10 400,-
US 120 4 R	3 bez dveří	7 200,-



Objednávací kód	Verze	Cena (Kč)
US 120 5 S	1 plně dveře	6 568,-
US 120 5 S S	2 prosklené dveře	8 682,-
US 120 5 R	3 bez dveří	5 911,-

rozměrová řada	2727E	3627E	4527E	5427E
	3636E	4536E	5436E	

Zásuvkové skříně UNI

Dílenské vozíky

Pracovní stoly	ALCERA	ALPEDE
	ALSOR	ALNAK

Dílenské skříně	systémové	univerzální
	skladové	

Perfo systémy	mobilní	stacionární
---------------	---------	-------------

Držáky nářadí

Plastové krabičky

Počítačové skříně

Hasicí přístroje

Povrchová úprava

Vitríny



Objednávací kód: US 92 1 G S
Cena (Kč): 17 084,-

Skříň je vybavena prosklenými dveřmi s výplněmi z bezpečnostního kaleného skla, police jsou vyrobené z bezpečnostního dvouvrstvého skla. Plošná nosnost police je 5 kg.



Objednávací kód: US 92 1 L
Cena (Kč): 19 199,-

Skříň je ve spodní části vybavená standardní policí a plnými dveřmi. V horní části jsou prosklené dveře s výplněmi z bezpečnostního kaleného skla. Police v horní části jsou z dvouvrstvého bezpečnostního skla. Plošná nosnost police je 5 kg.

Skříně na chemické látky

Skříně pro uskladnění chemických látek jsou vybavené záchytnými vanami o objemu 15 l. Součástí konstrukce van je perforovaná vložka. Dveře jsou v horní a spodní části vybavené perforací.

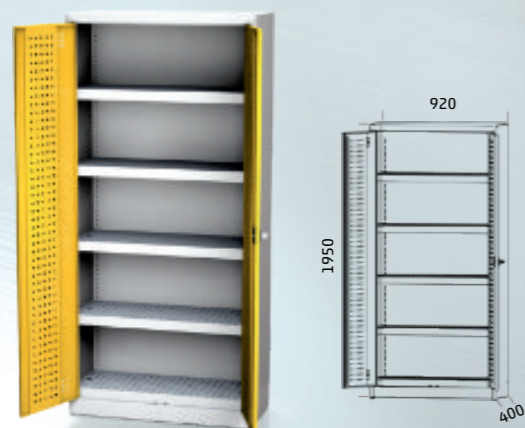

Objednávací kód: US 92 1 CH
Cena (Kč): 12 307,-



Objednávací kód: US 92 3 CH
Cena (Kč): 9 460,-

Skříně pro registry A4

Skříně jsou vybavené výsuvnými rámy s nosností 40 kg určenými pro umístění závěsných registratur pro formát A4. Systém umožňuje umístění registratur v podélném i příčném směru.

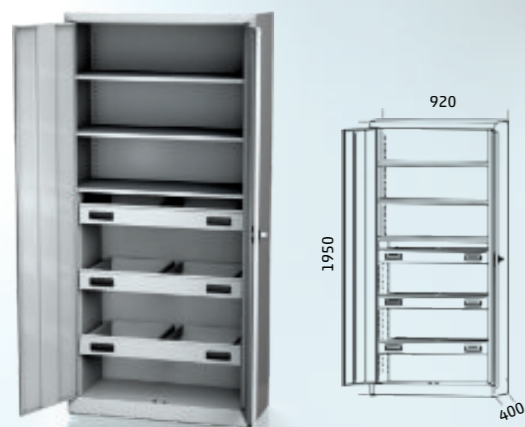

Objednávací kód: US 92 1 KR
Cena (Kč): 17 744,-



Objednávací kód: US 92 3 KR
Cena (Kč): 14 891,-

Skladové skříně

Skříně jsou vybavené speciálními zásobníkovými policemi určenými pro uskladnění drobných součástek. Na čelní straně jsou umístěny štítky pro vložení popisu obsahu přihrádky. Přičky jsou vyjímatelné. Plošná nosnost zásobníkové police je 60 kg, výšková přestavitelnost je po 25 mm.

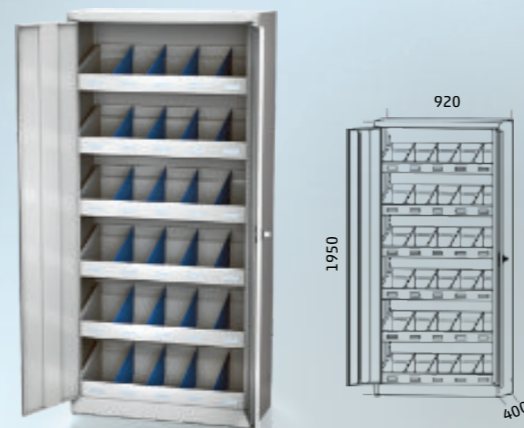

Objednávací kód	Verze	Cena (Kč)
US 92 1 S K01	1 plně dveře	15 810,-
US 92 1 S S K01	2 prosklené dveře	18 564,-
US 92 1 R K01	3 bez dveří	14 891,-

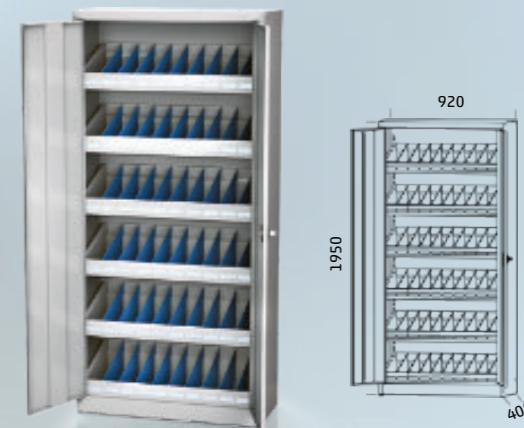

Objednávací kód	Verze	Cena (Kč)
US 92 1 S K02	1 plně dveře	19 059,-
US 92 1 S S K02	2 prosklené dveře	21 816,-
US 92 1 R K02	3 bez dveří	18 142,-

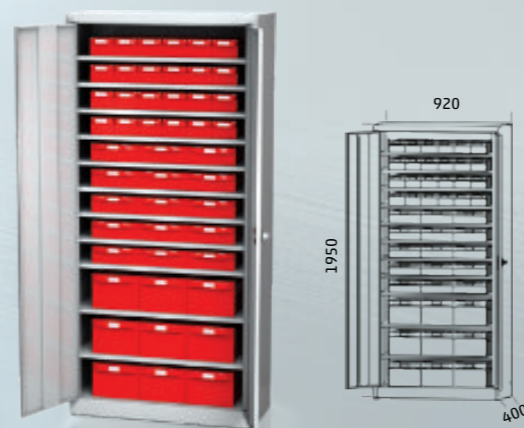

Objednávací kód	Verze	Cena (Kč)
US 92 1 S K11	1 plně dveře	25 326,-
US 92 1 S S K11	2 prosklené dveře	28 081,-
US 92 1 R K11	3 bez dveří	24 407,-

Skříně jsou vybavené skladovými nádobami systému VariBox. Nádobky jsou dostupné kromě červené také v šedé, modré nebo černé barvě.

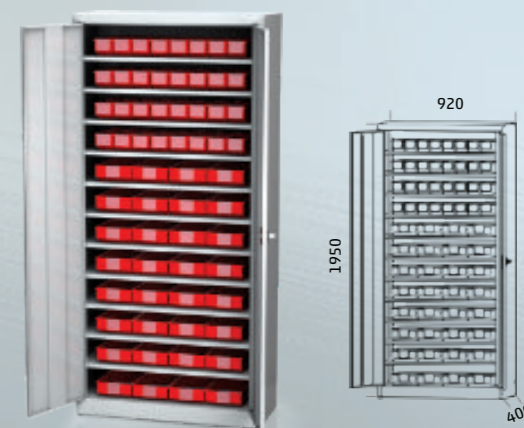

Objednávací kód	Verze	Cena (Kč)
US 92 1 S K12	1 plně dveře	24 388,-
US 92 1 S S K12	2 prosklené dveře	27 143,-
US 92 1 R K12	3 bez dveří	23 469,-

Skříně jsou vybavené skladovými nádobami. Nádobky jsou dostupné kromě červené také v šedé, modré nebo černé barvě.



Objednávací kód	Objednávací kód	Objednávací kód	Objednávací kód	Objednávací kód
PPB 2601 VB	PPB 2602 VB	PPB 2603 VB	PPB 2030 Z1	PPB 2031 Z2

Tabulku s cenami a rozměry plastových boxů naleznete na straně 86.



Objednávací kód	Rozměr (mm)	Cena (Kč)
VS US 49	490	2 268,-
VS US 80	800	3 281,-
VS US 92	920	3 491,-
VS US 120	1200	4 363,-

Skříně řady VS je možno uvnitř vybavit uzamykatelnou schránkou s křídlovými dveřmi. Dveře jsou uzamykatelné cylindrickým zámkem EURO-LOCKS. Zámek má 2000 kombinací a je standardně dodáván se dvěma klíči.

Skladové skříně

Standardní program

Skladovací skříně řady SS a US jsou určeny pro uskladnění dílních součástí a materiálů ve výrobních nebo montážních provozech a skladech. Skladovací skříně nabízíme v mnoha rozměrových variantách. K dispozici jsou i regálové verze bez dveří. Skříně s výškou 500, 600 nebo 800 mm mohou být umístěny standardně nebo je možno je zavěsit na stěnu.

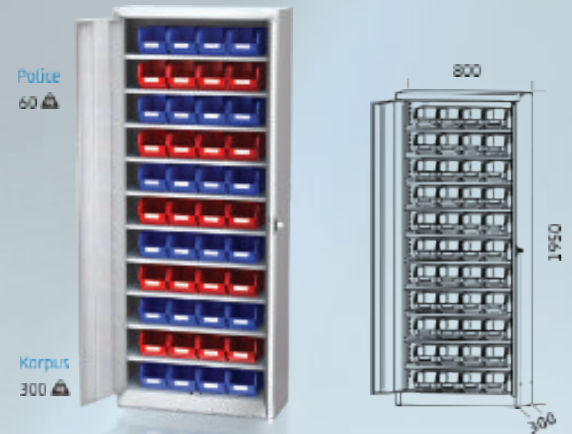

Objednací kód	Počet	Zásobník	Cena (Kč)
SS 80 1 S10 PP	24	SB3M	17 052,-
	20	SB3C	

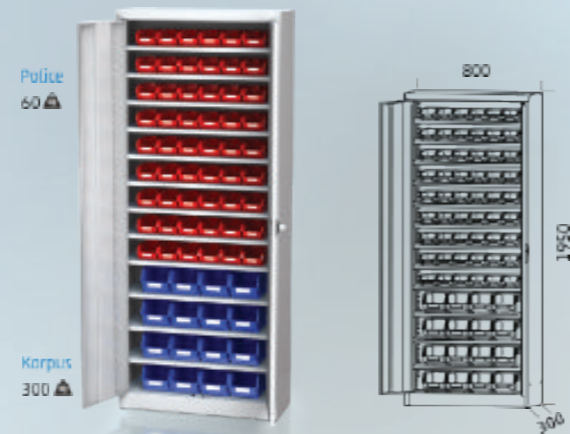

Objednací kód	Počet	Zásobník	Cena (Kč)
SS 80 1 S12 PP	54	SB2C	17 251,-
	16	SB3M	



Objednací kód	Počet	Zásobník	Cena (Kč)
SS 80 4 S4 PP	18	SB2C	9 077,-
	8	SB3M	



Objednací kód	Počet	Zásobník	Cena (Kč)
SS 80 4 S5 PP	36	SB2C	9 454,-

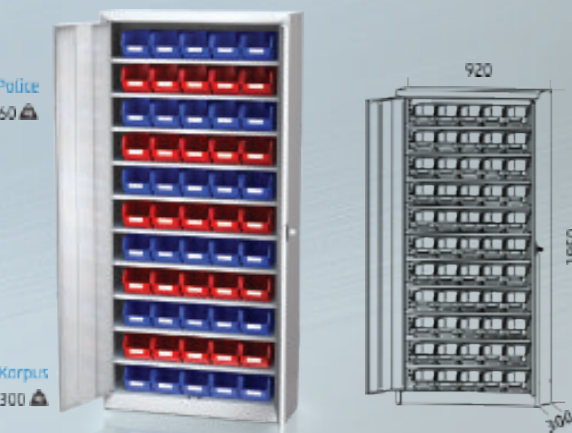

Objednací kód	Počet	Zásobník	Cena (Kč)
SS 92 1 S10 PP	30	SB3M	18 956,-
	25	SB3C	

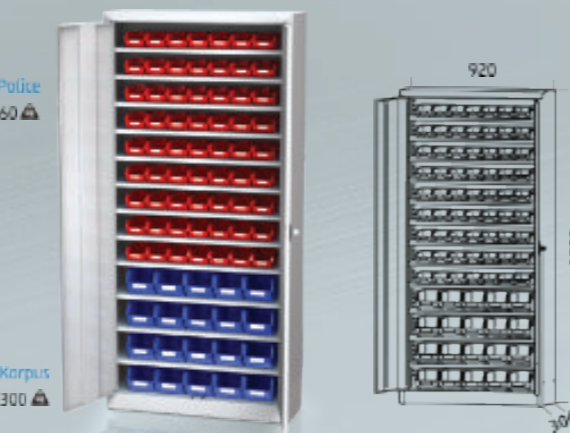

Objednací kód	Počet	Zásobník	Cena (Kč)
SS 92 1 S12 PP	63	SB2C	18 744,-
	20	SB3M	

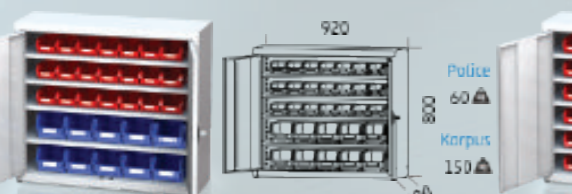

Objednací kód	Počet	Zásobník	Cena (Kč)
SS 92 4 S4 PP	21	SB2C	9 839,-
	10	SB3M	



Objednací kód	Počet	Zásobník	Cena (Kč)
SS 92 4 S5 PP	42	SB2C	10 154,-



Objednací kód	Počet	Zásobník	Cena (Kč)
SS 92 5 SP2 PP	7	SB2C	6 992,-
	14	SB2M	



Objednací kód	Počet	Zásobník	Cena (Kč)
US 92 1 S9 PP	24	SB4C	21 560,-
	16	SB4M	

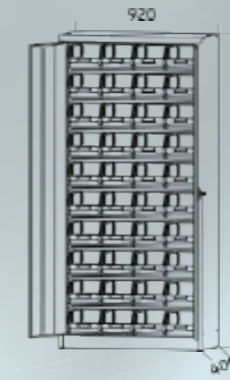

Objednací kód	Počet	Zásobník	Cena (Kč)
US 92 1 S9 PPS	24	SB4C	24 315,-
	16	SB4M	

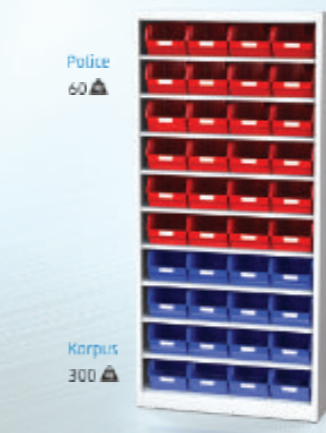

Objednací kód	Počet	Zásobník	Cena (Kč)
US 92 1 R9 PP	24	SB4C	19 265,-
	16	SB4M	



Objednací kód	Cena (Kč)
SS 600 1200 200 EP	7 742,-

Plastové zásobníky

Zásobníky jsou vyrobené z nárazuvzdorného polyetylénu odolného proti chemikáliím. Teplotní odolnost je -10 - +50 °C.

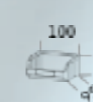

Objednací kód	Cena (Kč)
SB12	23,-
SB1M	23,-
SB1C	23,-

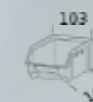

Objednací kód	Cena (Kč)
SB22	44,-
SB2M	44,-
SB2C	44,-



Objednací kód	Cena (Kč)
SB32	118,-
SB3M	118,-
SB3C	118,-



Objednací kód	Cena (Kč)
SB42	235,-
SB4M	235,-
SB4C	235,-



Objednací kód	Cena (Kč)
SB52	424,-
SB5M	424,-
SB5C	424,-



	Zásuvkové skříně PROFÍ			
rozměrová řada	2727E	3627E	4527E	5427E
	3636E	4536E	5436E	

Zásuvkové skříně UNI

Dílenské vozíky

Pracovní stoly	
ALCERA	ALPEDE
ALSOR	ALNAK

Dílenské skříně	
systémové	univerzální
skladové	

Perfo systémy	
mobilitní	
stacionární	

Držáky nářadí

Plastové krabičky

Počítačové skříně

Hasicí přístroje

Povrchová úprava

EUROPERFO® a EUROBOX® systémové stojany

Pojízdné systémové stojany jsou určeny pro každodenní náročné nasazení v průmyslových montážních provozech. Stojany mají odolnou konstrukci vybavenou manipulačním madlem a podvozkem osazeným 2x pevnými a 2x otočnými koly s brzdou. Kola mají průměr 100 mm.

Základní nosná konstrukce může být vybavena EUROPERFO® panely s perforací určenou pro instalaci držáků nářadí, EUROBOX® panely určenými pro zavěšení plastových zásobníků a policemi.

Ve standardním sortimentu naleznete základní varianty pojízdných stojanů. V případě požadavku na nestandardní konfiguraci kontaktujte naše obchodní oddělení.

Stacionární systémové stojany jsou určeny pro vybavení průmyslových montážních provozů, skladů, výdejen a prodejen nářadí a spojovacího materiálu. Stojany je možno objednat v základním a přístavném provedení. Díky tomu je možno vytvářet souvislé stěny osazené EUROPERFO® panely s perforací určenou pro instalaci držáků nářadí, EUROBOX® panely určenými pro zavěšení plastových zásobníků a policemi. Ve standardním sortimentu naleznete základní varianty stacionárních stojanů. Na přání je možno dodat také verze vybavené v horní části osvětlenou reklamní plochou, příp. ve spodní části vybavené skříňkou s uzamykatelnými zásuvkami.

Stacionární stojany musejí být kotveny ke stěně.

Pojízdné systémové stojany

Standardní program



Objednací kód: DES 102P 20U K01
Cena (Kč): 11 794,-



Objednací kód: DES 102P 20U K02
Cena (Kč): 14 485,-



Objednací kód: DES 102P 20U K03
Cena (Kč): 17 173,-

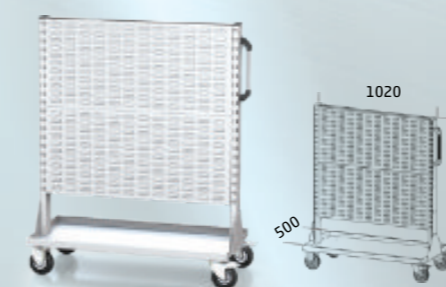

Objednací kód: DES 102P 20U K04
Cena (Kč): 13 999,-



Objednací kód: DES 102P 20U K05
Cena (Kč): 15 586,-



Objednací kód: DES 102P 20U K06
Cena (Kč): 18 276,-

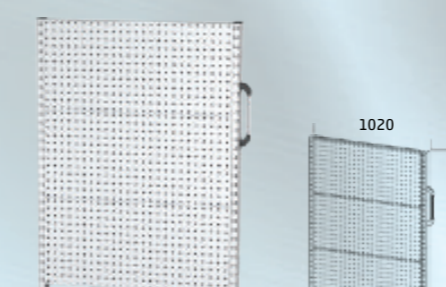

Objednací kód: DES 102P 30U K01
Cena (Kč): 15 260,-

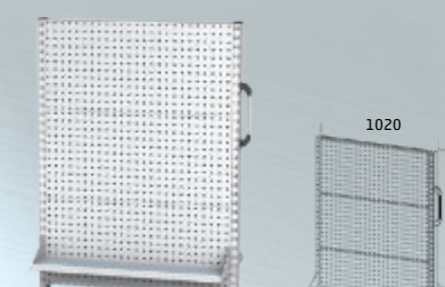

Objednací kód: DES 102P 30U K02
Cena (Kč): 17 948,-

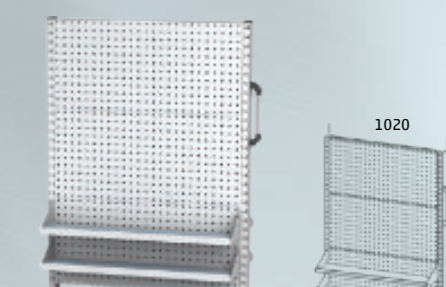

Objednací kód: DES 102P 30U K03
Cena (Kč): 20 638,-



Objednací kód: DES 102P 30U K04
Cena (Kč): 18 566,-

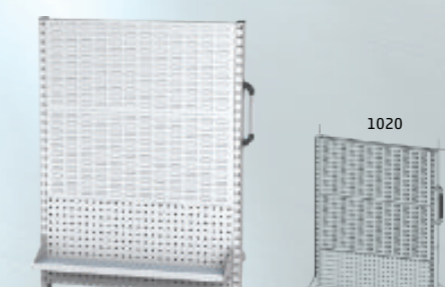

Objednací kód: DES 102P 30U K05
Cena (Kč): 20 153,-

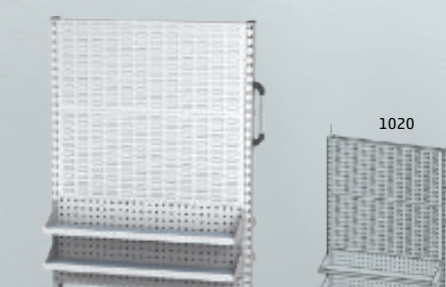

Objednací kód: DES 102P 30U K06
Cena (Kč): 22 843,-

Pojízdné stojany je možno objednat v kombinaci barevných odstínů Klasik a libovolně je kombinovat pro rám, panely a police.



Stacionární systémové stojany

Standardní program

Objednací kód Cena (Kč)
 DES 102S 10U K01 B 1 3 884,-
 DES 102S 10U K01 P 2 3 195,-

Objednací kód Cena (Kč)
 DES 102S 10U K02 B 1 5 228,-
 DES 102S 10U K02 P 2 4 539,-

Objednací kód Cena (Kč)
 DES 102S 10U K03 B 1 6 573,-
 DES 102S 10U K03 P 2 5 883,-

Objednací kód Cena (Kč)
 DES 102S 20U K01 B 1 5 738,-
 DES 102S 20U K01 P 2 4 811,-

Objednací kód Cena (Kč)
 DES 102S 20U K02 B 1 7 084,-
 DES 102S 20U K02 P 2 6 155,-

Objednací kód Cena (Kč)
 DES 102S 20U K03 B 1 8 428,-
 DES 102S 20U K03 P 2 7 500,-

Objednací kód Cena (Kč)
 DES 102S 30U K01 B 1 7 414,-
 DES 102S 30U K01 P 2 6 338,-

Objednací kód Cena (Kč)
 DES 102S 30U K02 B 1 8 758,-
 DES 102S 30U K02 P 2 7 682,-

Objednací kód Cena (Kč)
 DES 102S 30U K03 B 1 10 104,-
 DES 102S 30U K03 P 2 9 027,-

Objednací kód Cena (Kč)
 DES 102S 40U K01 B 1 8 997,-
 DES 102S 40U K01 P 2 7 818,-

Objednací kód Cena (Kč)
 DES 102S 40U K02 B 1 10 342,-
 DES 102S 40U K02 P 2 9 163,-

Objednací kód Cena (Kč)
 DES 102S 40U K03 B 1 11 686,-
 DES 102S 40U K03 P 2 10 507,-

Stojan dílenský systémový

Objednací kód Cena (Kč)
 DES 102S 10U K04 B 1 4 434,-
 DES 102S 10U K04 P 2 3 745,-

Objednací kód Cena (Kč)
 DES 102S 20U K04 B 1 6 841,-
 DES 102S 20U K04 P 2 5 913,-

Objednací kód Cena (Kč)
 DES 102S 30U K04 B 1 9 067,-
 DES 102S 30U K04 P 2 7 991,-

Objednací kód Cena (Kč)
 DES 102S 40U K04 B 1 11 202,-
 DES 102S 40U K04 P 2 10 023,-

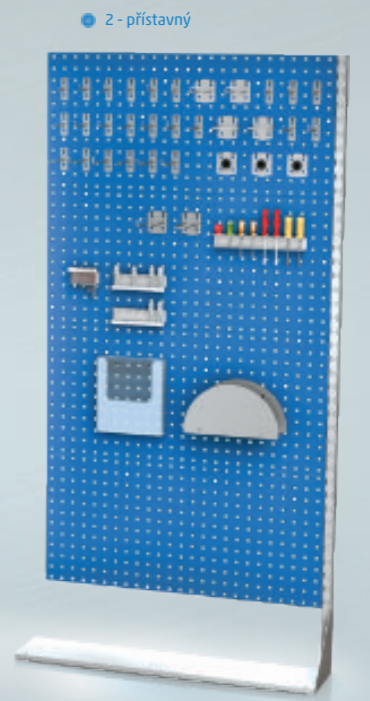

Objednací kód Cena (Kč)
 DES 102S 20U K05 B 1 7 634,-
 DES 102S 20U K05 P 2 6 707,-

Objednací kód Cena (Kč)
 DES 102S 30U K05 B 1 9 861,-
 DES 102S 30U K05 P 2 8 784,-

Objednací kód Cena (Kč)
 DES 102S 40U K05 B 1 11 995,-
 DES 102S 40U K05 P 2 10 816,-

Objednací kód Cena (Kč)
 DES 102S 20U K06 B 1 8 980,-
 DES 102S 20U K06 P 2 8 051,-

Objednací kód Cena (Kč)
 DES 102S 30U K06 B 1 11 206,-
 DES 102S 30U K06 P 2 10 128,-

Objednací kód Cena (Kč)
 DES 102S 40U K06 B 1 13 339,-
 DES 102S 40U K06 P 2 12 160,-

**Zásuvkové skříně PROFÍ**

rozměrová řada	2727E	3627E	4527E	5427E
	3636E	4536E	5436E	

Zásuvkové skříně UNI**Dílenské vozíky****Pracovní stoly**

ALCERA	ALPEDE
ALSOR	ALNAK

Dílenské skříně

systémové	univerzální
skladové	

Perfo systémy

mobilní
stacionární

Držáky nářadí**Plastové krabičky****Počítačové skříně****Hasicí přístroje****Povrchová úprava****Dělicí materiál zásuvek, držáky nářadí**

Dělicí příčky slouží k rozčlenění vnitřního prostoru zásuvky na menší části tak, aby bylo možno přehledně skladovat drobné součástky, nářadí nebo materiál. Systém se skládá z podélných perforovaných příček a dělicích plechů. Příčky nabízíme ve dvou délkách pro zásuvky s hloubkou 27 a 36 E a třech výškách. Pro příčné dělení se používají dělicí plechy, které díky široké rozměrové škále umožní rozvrhnout vnitřní prostor zásuvky dle požadavků zákazníka. V případě objednání zásuvek ve verzi s perforovaným dnem je možno podélné i příčné dělicí prvky spojit se dnem pomocí šroubového spoje.

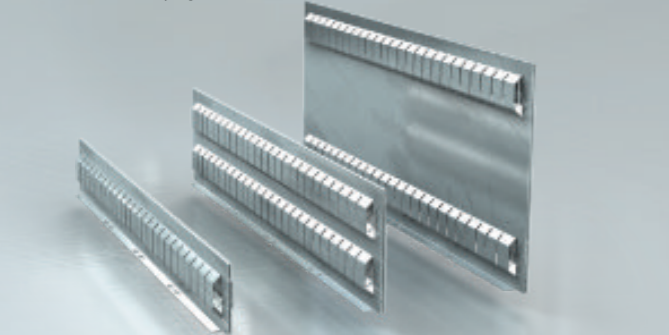
**Dělicí příčky podélné s perforací**

Objednávací kód	Rozměr (mm)	Hloubka zásuvky	Výška zásuvky	Cena (Kč)
DMZ PP 27E 2U	58 x 19 x 457	27E	2U	222,-
DMZ PP 27E 3U	102 x 19 x 457	27E	3U, 4U	309,-
DMZ PP 27E 5U	191 x 19 x 457	27E	5U, 6U	385,-
DMZ PP 36E 2U	58 x 19 x 610	36E	2U	294,-
DMZ PP 36E 3U	102 x 19 x 610	36E	3U, 4U	408,-
DMZ PP 36E 5U	191 x 19 x 610	36E	5U, 6U	510,-

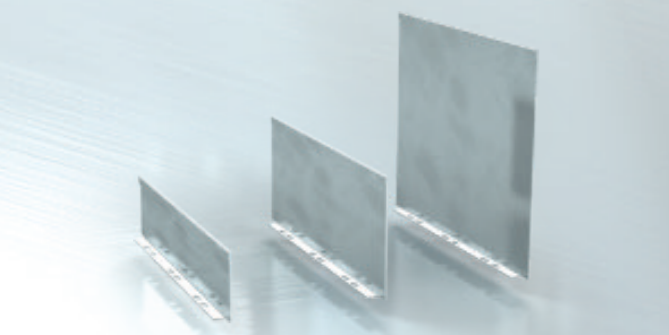
**Dělicí příčky příčné ploché**

Objednávací kód	Rozměr (mm)	Hloubka zásuvky	Výška zásuvky	Cena (Kč)
DMZ PJ 5E 2U	55 x 83 x 10	5E	2U	23,-
DMZ PJ 5E 3U	100 x 83 x 10	5E	3U, 4U	32,-
DMZ PJ 5E 5U	190 x 83 x 10	5E	5U, 6U	57,-
DMZ PJ 6E 2U	55 x 100 x 10	6E	2U	24,-
DMZ PJ 6E 3U	100 x 100 x 10	6E	3U, 4U	37,-
DMZ PJ 6E 5U	190 x 100 x 10	6E	5U, 6U	66,-
DMZ PJ 7E 2U	55 x 117 x 10	7E	2U	28,-
DMZ PJ 7E 3U	100 x 117 x 10	7E	3U, 4U	45,-
DMZ PJ 7E 5U	190 x 117 x 10	7E	5U, 6U	78,-
DMZ PJ 9E 2U	55 x 151 x 10	9E	2U	37,-
DMZ PJ 9E 3U	100 x 151 x 10	9E	3U, 4U	58,-
DMZ PJ 9E 5U	190 x 151 x 10	9E	5U, 6U	100,-
DMZ PJ 12E 2U	55 x 202 x 10	12E	2U	50,-
DMZ PJ 12E 3U	100 x 202 x 10	12E	3U, 4U	78,-
DMZ PJ 12E 5U	190 x 202 x 10	12E	5U, 6U	133,-
DMZ PJ 13E 2U	55 x 219 x 10	13E	2U	52,-
DMZ PJ 13E 3U	100 x 219 x 10	13E	3U, 4U	79,-
DMZ PJ 13E 5U	190 x 219 x 10	13E	5U, 6U	136,-
DMZ PJ 14E 2U	55 x 238 x 10	14E	2U	63,-
DMZ PJ 14E 3U	100 x 238 x 10	14E	3U, 4U	97,-
DMZ PJ 14E 5U	190 x 238 x 10	14E	5U, 6U	167,-
DMZ PJ 27E 2U	55 x 457 x 10	27E	2U	112,-
DMZ PJ 27E 3U	100 x 457 x 10	27E	3U, 4U	175,-
DMZ PJ 27E 5U	190 x 457 x 10	27E	5U, 6U	303,-

EUROPERFO® panely

Panely jsou opatřeny perforací pro instalaci držáků nářadí řady DEP. V zadní části panelů je výztužný prvek s montážními otvory.

Objednávací kód	Název	Rozměr (mm)	Cena (Kč)
DEP PNL 494 494	EUROPERFO panel pro montáž na stěnu	494 x 494	1 011,-

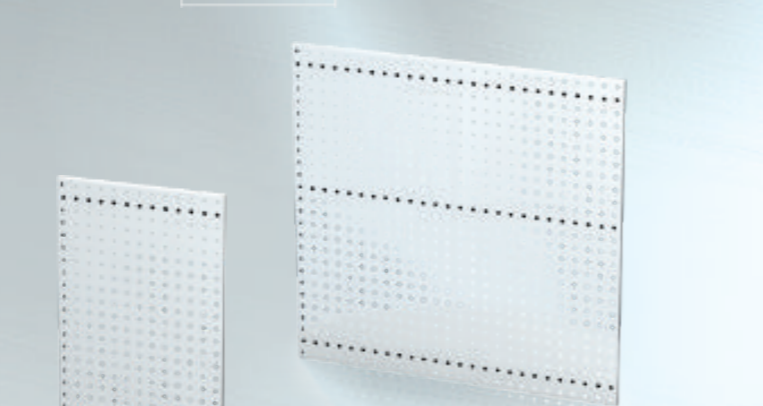

Objednávací kód	Název	Rozměr (mm)	Cena (Kč)
DEP PNL 988 988	EUROPERFO panel pro montáž na stěnu	988 x 988	4 133,-

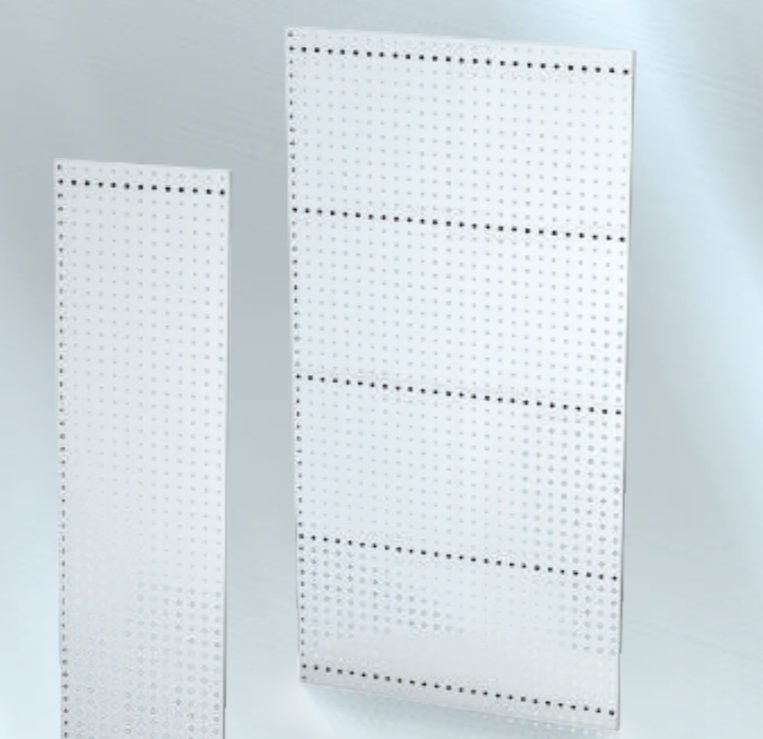

Objednávací kód	Název	Rozměr (mm)	Cena (Kč)
DEP PNL 494 988	EUROPERFO panel pro montáž na stěnu	494 x 988	1 928,-
DEP PNL 988 1976	EUROPERFO panel pro montáž na stěnu	988 x 1976	6 888,-

Objednávací kód	Název	Rozměr (mm)	Cena (Kč)
DEP PNL 494 1976	EUROPERFO panel pro montáž na stěnu	494 x 1976	4 685,-

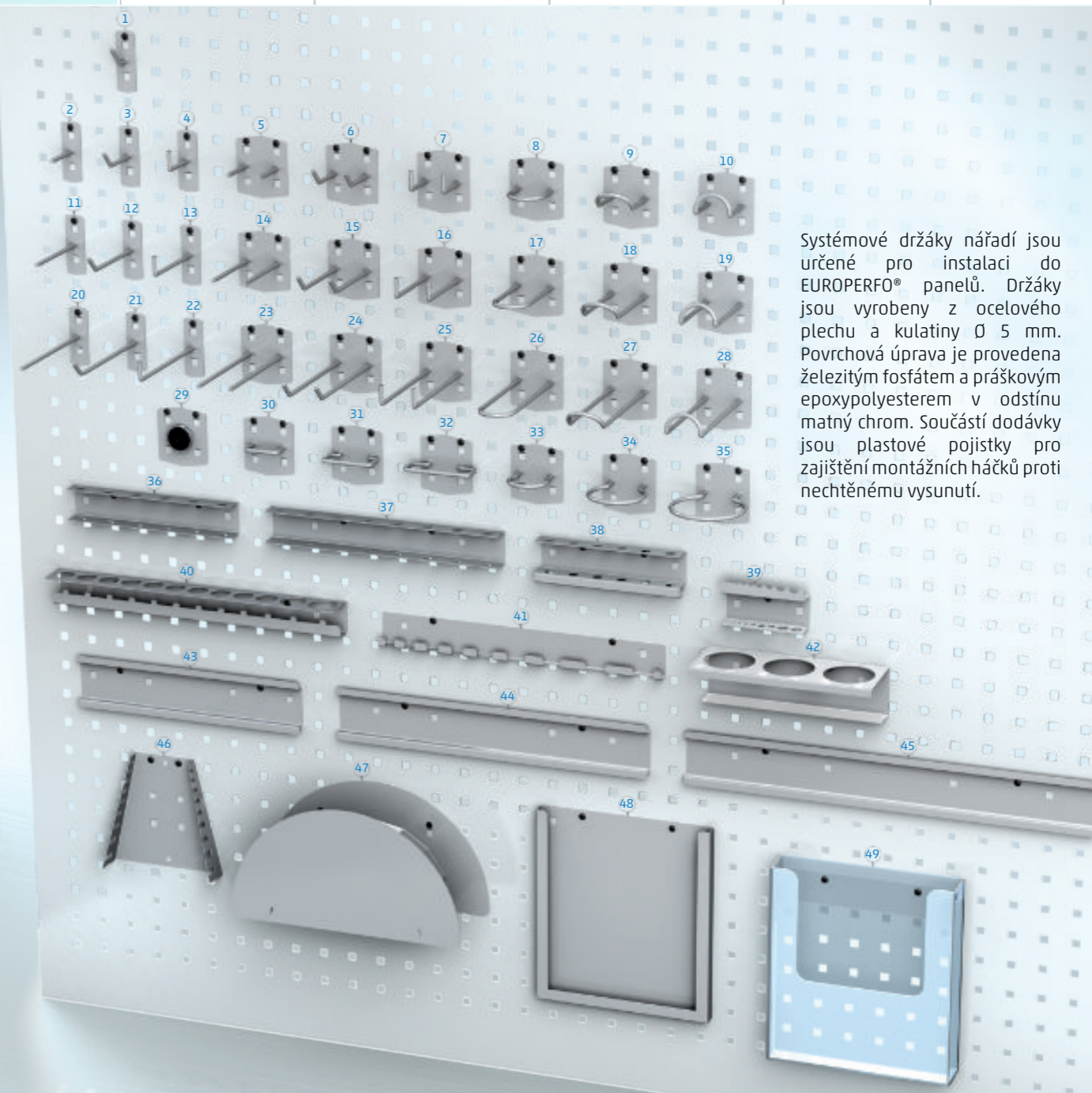

Systémové držáky nářadí jsou určeny pro instalaci do EUROPERFO® panelů. Držáky jsou vyrobeny z ocelového plechu a kulatiny Ø 5 mm. Povrchová úprava je provedena železitým fosfátem a práškovým epoxypolyesterem v odstínu matný chrom. Součástí dodávky jsou plastové pojistky pro zajištění montážních háčků proti nechtěnému vysunutí.

Držáky nástrojů

Poz.	Objednávací kód	Název	Rozměr (mm)	Cena (Kč)
1	DEP 2A D15S	háček 45°	15	49,-
2	DEP 2A D50 I	držák	50	50,-
3	DEP 2A D50 S	háček 45°	50	52,-
4	DEP 2A D50 L	háček 90°	50	52,-
5	DEP 4A D50 I	držák dvojitý	50	84,-
6	DEP 4A D50 S	háček dvojitý 45°	50	89,-
7	DEP 4A D50 L	háček dvojitý 90°	50	89,-
8	DEP 4A D50 UI	smyčka přímá	50	89,-
9	DEP 4A D50 US	smyčka 45°	50	92,-
10	DEP 4A D50 UL	smyčka 90°	50	92,-
11	DEP 2A D100 I	držák	100	53,-
12	DEP 2A D100 S	háček 45°	100	57,-
13	DEP 2A D100 L	háček 90°	100	57,-
14	DEP 4A D100 I	držák dvojitý	100	92,-
15	DEP 4A D100 S	háček dvojitý 45°	100	95,-
16	DEP 4A D100 L	háček dvojitý 90°	100	95,-
17	DEP 4A D100 UI	smyčka přímá	100	95,-
18	DEP 4A D100 US	smyčka 45°	100	99,-
19	DEP 4A D100 UL	smyčka 90°	100	99,-
20	DEP 2A D150 I	držák	150	55,-
21	DEP 2A D150 S	háček 45°	150	60,-
22	DEP 2A D150 L	háček 90°	150	60,-
23	DEP 4A D150 I	držák dvojitý	150	99,-
24	DEP 4A D150 S	háček dvojitý 45°	150	104,-
25	DEP 4A D150 L	háček dvojitý 90°	150	104,-

Poz.	Objednávací kód	Název	Rozměr (mm)	Cena (Kč)
26	DEP 4A D150 UI	smyčka přímá	150	104,-
27	DEP 4A D150 US	smyčka 45°	150	107,-
28	DEP 4A D150 UL	smyčka 90°	150	107,-
29	DEP 4A MGD 3Z	magnetický držák	Ø 35	228,-
30	DEP 4A S35 D	držák kleští	35 x 20	92,-
31	DEP 4A S55 D	držák kleští	60 x 20	95,-
32	DEP 4A S75 D	držák kleští	80 x 20	99,-
33	DEP 4A P40 O	držák nářadí	Ø 40	92,-
34	DEP 4A P60 O	držák nářadí	Ø 60	100,-
35	DEP 4A P80 O	držák nářadí	Ø 80	120,-
36	DEP DSR 6 10	držák šroubováků	6 x Ø 10,5	100,-
37	DEP DSR 8 6 10	držák šroubováků	4 x Ø 6,5 / 4 x Ø 10,5	120,-
38	DEP DVY 6 10	držák vyrážečů	6 x Ø 10,5	107,-
39	DEP DIK 9	držák imbus klíčů		100,-
40	DEP DNK 12	držák nástřenných klíčů	385 - 9 x Ø 25, Ø 27, Ø 32, Ø 35	175,-
41	DEP DPK 9B	držák stranových klíčů		136,-
42	DEP DSJ 3	držák sprejů	3 x Ø 60	168,-
43	DEP DPZ 300	držák plastových zásobníků	300	120,-
44	DEP DPZ 400	držák plastových zásobníků	400	157,-
45	DEP DPZ 500	držák plastových zásobníků	500	193,-
46	DEP DPK 9A	držák stranových klíčů		157,-
47	DEP DKB A O100	držák na kabely a hadice	Ø 200 / 100	1 019,-
48	DEP PLK A4	plechová kapsa A4	225 x 250	157,-
49	DEP PXD A4	plexi kapsa A4	225 x 250	547,-

rozměrová řada	2727E	3627E	4527E	5427E
	3636E	4536E	5436E	

Zásuvkové skříně UNI

Dílenské vozíky

ALCERA	ALPEDE
ALSOR	ALNAK

systémové	univerzální
skladové	

mobilní	
stacionární	

Držáky nářadí

Plastové krabičky

Počítačové skříně

Hasicí přístroje

Povrchová úprava

Plastové krabičky

Plastové krabičky slouží k rozčlenění vnitřního prostoru zásuvek dílenských skříní. Umožní tak přehledné uložení drobných součástí a materiálu. Krabičky mají po obvodu rybinový systém, který umožňuje jejich vzájemné spojení do větších celků. Krabičky jsou vyrobeny z ABS a standardně se dodávají v červené barvě. Alternativně je možno nabídnout také modré provedení.

Při skládání krabiček do sestav je třeba postupovat tak, aby počátek rybinového systému, který tvoří v jednom z rohů krabičky tvar šípky, byl v sestavě orientován vždy stejným směrem. Z tohoto důvodu jsou obdélníkové krabičky v nabídce v podélném a příčném provedení.

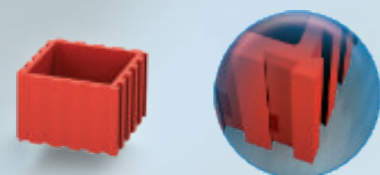

Čtvercové provedení

Objednací kód	Vnější rozměr (mm)	Vnitřní rozměr (mm)	Cena (Kč)
PPB 2101 BOX 35 x 50 x 50	35 x 52 x 52	33 x 52 x 52	37,-
PPB 2109 BOX 35 x 100 x 100	35 x 102 x 102	33 x 92 x 92	84,-
PPB 2201 BOX 70 x 100 x 100	70 x 102 x 102	68 x 92 x 92	113,-
PPB 2208 BOX 70 x 150 x 150	70 x 152 x 152	68 x 142 x 142	159,-

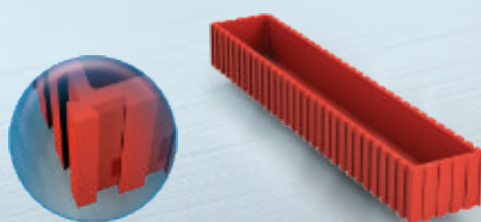

Podélné provedení

Objednací kód	Vnější rozměr (mm)	Vnitřní rozměr (mm)	Cena (Kč)
PPB 2106 BOX 35 x 50 x 300	35 x 52 x 302	33 x 43 x 292	84,-
PPB 2107 BOX 35 x 50 x 350	35 x 52 x 352	33 x 43 x 342	94,-
PPB 2110 BOX 35 x 100 x 150	35 x 102 x 152	33 x 92 x 142	108,-
PPB 2111 BOX 35 x 100 x 200	35 x 102 x 202	33 x 92 x 192	128,-
PPB 2112 BOX 35 x 100 x 250	35 x 102 x 252	33 x 92 x 242	154,-
PPB 2114 BOX 35 x 100 x 600	35 x 102 x 602	33 x 92 x 592	273,-
PPB 2156 PR 35 x 50	33 x 3 x 48		13,-
PPB 2157 PR 35 x 100	33 x 3 x 98		15,-
PPB 2202 BOX 70 x 100 x 150	70 x 102 x 152	68 x 92 x 142	134,-
PPB 2203 BOX 70 x 100 x 200	70 x 102 x 202	68 x 92 x 192	154,-
PPB 2204 BOX 70 x 100 x 250	70 x 102 x 252	68 x 92 x 242	175,-
PPB 2234 BOX 70 x 100 x 600	70 x 102 x 602	68 x 92 x 592	306,-
PPB 2230 PR 70 x 100	38 x 3 x 98		19,-

o příčka

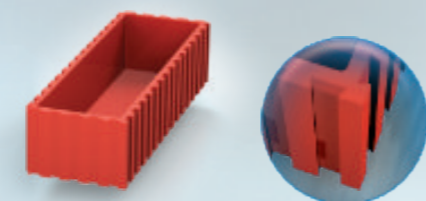

Příčné provedení

Objednací kód	Vnější rozměr (mm)	Vnitřní rozměr (mm)	Cena (Kč)
PPB 2108 BOX 35 x 100 x 50	35 x 102 x 52	33 x 92 x 42	50,-
PPB 2115 BOX 35 x 150 x 50	35 x 152 x 52	33 x 142 x 42	60,-
PPB 2116 BOX 35 x 150 x 100	35 x 152 x 102	33 x 142 x 92	108,-
PPB 2122 BOX 35 x 200 x 50	35 x 202 x 52	33 x 192 x 42	68,-
PPB 2123 BOX 35 x 200 x 100	35 x 202 x 102	33 x 192 x 92	128,-
PPB 2129 BOX 35 x 250 x 50	35 x 252 x 52	33 x 242 x 42	78,-
PPB 2130 BOX 35 x 250 x 100	35 x 252 x 102	33 x 242 x 92	154,-
PPB 2136 BOX 35 x 300 x 50	35 x 302 x 52	33 x 292 x 42	84,-
PPB 2137 BOX 35 x 350 x 50	35 x 352 x 52	33 x 342 x 42	94,-
PPB 2139 BOX 35 x 600 x 100	35 x 602 x 102	33 x 592 x 92	273,-
PPB 2156 PR 35 x 50	33 x 3 x 48		13,-
PPB 2157 PR 35 x 100	33 x 3 x 98		15,-
PPB 2202 BOX 70 x 150 x 100	70 x 152 x 102	68 x 142 x 92	134,-
PPB 2213 BOX 70 x 200 x 100	70 x 202 x 102	68 x 192 x 92	154,-
PPB 2219 BOX 70 x 250 x 100	70 x 252 x 102	68 x 242 x 92	175,-
PPB 2238 BOX 70 x 600 x 100	70 x 602 x 102	68 x 592 x 92	306,-
PPB 2230 PR 70 x 100	38 x 3 x 98		19,-

o příčka

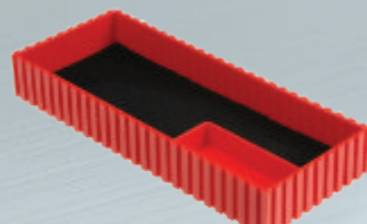

Podélné provedení na posuvku nebo mikrometr

	Objednací kód	Vnější rozměr (mm)	Vnitřní rozměr (mm)	Cena (Kč)
posuvka	PPB 2160 BOX 35 x 100 x 250	35 x 102 x 252	33 x 92(56) x 52(49)	199,-
mikrometr	PPB 2162 BOX 35 x 100 x 200	35 x 102 x 202	33 x 92(45) x 192(95)	165,-
mikrometr	PPB 2164 BOX 35 x 100 x 250	35 x 102 x 252	33 x 92(45) x 242(145)	199,-



Příčné provedení na posuvku nebo mikrometr

	Objednací kód	Vnější rozměr (mm)	Vnitřní rozměr (mm)	Cena (Kč)
posuvka	PPB 2161 BOX 35 x 250 x 100	35 x 252 x 102	33 x 242(49) x 92(56)	199,-
mikrometr	PPB 2163 BOX 35 x 200 x 100	35 x 202 x 102	33 x 192(95) x 92(45)	165,-
mikrometr	PPB 2165 BOX 35 x 250 x 100	35 x 252 x 102	33 x 242(49) x 92(56)	199,-

Plastové boxy slouží pro uložení nástrojů a nářadí. Boxy je možno vkládat přímo do zásuvek, uchytit je do nosičů CNC nástrojů nebo je pomocí adaptéřů montovat na pracovní desku, příp. stěnu. Boxy mají po obvodu rybinový systém, který umožňuje jejich vzájemné spojení do větších celků. Boxy jsou vyrobeny z ABS a standardně se dodávají v červené barvě.



Boxy na nástroje s válcovou stopkou

Objednací kód	Vnější rozměr (mm)	Počet otvorů	Průměr (mm)	Cena (Kč)
PPB 2036 D2,35	72 x 52 x 52	25x	2,35	81,-
PPB 2000 D3	72 x 52 x 52	25x	3	81,-
PPB 2001 D4	72 x 52 x 52	9x	4	81,-
PPB 2002 D5	72 x 52 x 52	9x	5	81,-
PPB 2003 D6	72 x 52 x 52	9x	6	81,-
PPB 2004 D8	72 x 52 x 52	4x	8	81,-
PPB 2005 D10	72 x 52 x 52	4x	10	81,-
PPB 2006 D12	72 x 52 x 52	4x	12	81,-
PPB 2007 D14	72 x 52 x 52	4x	14	81,-
PPB 2008 D16	72 x 52 x 52	4x	16	81,-
PPB 2009 D18	72 x 52 x 52	2x	18	81,-
PPB 2010 D20	72 x 52 x 52	1x	20	81,-
PPB 2011 D25	72 x 52 x 52	1x	25	81,-
PPB 2012 D30	72 x 52 x 52	1x	30	81,-
PPB 2057 D32	72 x 52 x 52	1x	32	92,-
PPB 2058 D40	72 x 52 x 52	1x	40	92,-



Boxy na nástroje s kuželem Morse

Objednací kód	Vnější rozměr (mm)	Počet otvorů	Otvor	Cena (Kč)
PPB 2013 M1	72 x 22 x 22	1x	Morse 1	57,-
PPB 2305 M1	72 x 52 x 52	4x	Morse 1	92,-
PPB 2014 M2	72 x 32 x 32	1x	Morse 2	68,-
PPB 2306 M2	72 x 52 x 52	1x	Morse 2	92,-
PPB 2015 M3	85 x 42 x 42	1x	Morse 3	76,-
PPB 2307 M3	85 x 52 x 52	1x	Morse 3	92,-
PPB 2016 M4	102 x 52 x 52	1x	Morse 4	81,-
PPB 2040 M5	102 x 82 x 82	1x	Morse 5	141,-



Boxy na nástroje s kuželem ISO

Objednací kód	Vnější rozměr (mm)	Počet otvorů	Otvor	Cena (Kč)
PPB 2041 ISO 30	102 x 82 x 82	1x	ISO 30	141,-
PPB 2017 ISO 40	102 x 82 x 82	1x	ISO 40	141,-
PPB 2018 ISO 50	135 x 102 x 102	1x	ISO 50	186,-



Boxy na nástroje s upínači ABS

Objednací kód	Vnější rozměr (mm)	Počet otvorů	Otvor	Cena (Kč)
PPB 2044 ABS 25	72 x 52 x 52	1x	ABS 25	92,-
PPB 2045 ABS 32	72 x 52 x 52	1x	ABS 32	92,-
PPB 2046 ABS 40	72 x 52 x 52	1x	ABS 40	92,-
PPB 2047 ABS 50	72 x 82 x 82	1x	ABS 50	141,-
PPB 2048 ABS 63	72 x 82 x 82	1x	ABS 63	141,-



Boxy na nástroje s upínači HSK, KM, WDX, UTS

Objednací kód	Vnější rozměr (mm)	Počet otvorů	Otvor	Cena (Kč)
PPB 2051 HSK 32	72 x 52 x 52	1x	HSK 32	92,-
PPB 2052 HSK 40	72 x 52 x 52	1x	HSK 40	92,-
PPB 2053 HSK 50	72 x 82 x 82	1x	HSK 50	141,-
PPB 2054 HSK 63	72 x 82 x 82	1x	HSK 63	141,-
PPB 2055 HSK 80	72 x 102 x 102	1x	HSK 80	186,-
PPB 2065 HSK 100	72 x 102 x 102	1x	HSK 100	186,-



Boxy na nástroje s upínači CAPTO

Objednací kód	Vnější rozměr (mm)	Počet otvorů	Otvor	Cena (Kč)
PPB 2066 CAPTO C3	72 x 52 x 52	1x	CAPTO C3	95,-
PPB 2067 CAPTO C4	72 x 52 x 52	1x	CAPTO C4	95,-
PPB 2068 CAPTO C5	72 x 82 x 82	1x	CAPTO C5	150,-
PPB 2069 CAPTO C6	72 x 102 x 102	1x	CAPTO C6	186,-



Boxy na nástroje s upínači VDI

Objednací kód	Vnější rozměr (mm)	Počet otvorů	Otvor	Cena (Kč)
PPB 2073 VDI 30	72 x 52 x 52	1x	VDI 30	150,-
PPB 2074 VDI 40	102 x 102 x 102	1x	VDI 40	186,-
PPB 2075 VDI 50	102 x 102 x 102	1x	VDI 50	186,-



Boxy na soustružnické nože

Objednací kód	Vnější rozměr (mm)	Počet otvorů	Otvor	Cena (Kč)
PPB 2310 BOX 20x20	72 x 52 x 52	1x	20,4 x 20,4	92,-
PPB 2311 BOX 25x25	72 x 52 x 52	1x	25,4 x 25,4	92,-
PPB 2312 BOX 30x30	72 x 52 x 52	1x	30,4 x 30,4	92,-

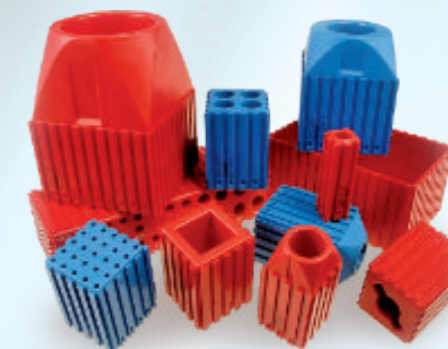

Alternativně je možno nabídnout také modré provedení.



Zásuvkové skříně PROFI

rozměrová řada	2727E	3627E	4527E	5427E
	3636E	4536E	5436E	

Zásuvkové skříně UNI

Dílenské vozíky

Pracovní stoly

ALCERA	ALPEDE
ALSOR	ALNAK

Dílenské skříně

systémové	univerzální
skladové	

Perfo systémy

mobilní
stacionární

Držáky nářadí

Plastové krabičky

Počítačové skříně

Hasicí přístroje

Povrchová úprava

Swing boxy



Objednávací kód	Vnější rozměr (mm)	Vnitřní rozměr (mm)	Počet kontejnerů	Cena (Kč)
PPB 2248 SW 100 x 100/4/2	102 x 102 x 94	44 x 39 x 67	4	257,-
PPB 2249 SW 100 x 100/4	102 x 102 x 94	44 x 39 x 67	4	252,-
PPB 2250 SW 100 x 100/2	102 x 102 x 94	90 x 39 x 67	2	225,-
PPB 2251 SW 100 x 100/1	102 x 102 x 94	90 x 86 x 67	1	209,-
PPB 2252 SW 100 x 150/1	152 x 102 x 94	139 x 86 x 67	1	239,-
PPB 2255 SW 150 x 150/1	152 x 152 x 94	139 x 138 x 67	1	309,-
PPB 2059 D	72 x 102 x 15	◊ adaptér pro montáž na stůl		100,-

◊ poznámka

Swing boxy jsou vybavené vyjímatelnými výklopnými nebo výsuvnými kontejnerky. Ty slouží pro přehledné uložení drobných součástí a materiálu. Krabičky mají po obvodu rybinový systém, který umožňuje jejich vzájemné spojení do větších celků. Krabičky jsou vyrobeny z ABS a standardně se dodávají v červené barvě. Alternativně je možno nabídnout také modré provedení.

Krabičky je možno pomocí otvorů v zadní straně uchytit do stěny nebo je pomocí adaptérů přichytit např. na desku stolu.



Speciální plastové boxy

Boxy na vrtáky, závitníky a imbus klíče

Objednávací kód	Vnější rozměr (mm)	Průměr (mm)	Počet otvorů	Cena (Kč)
PPB 2023 BOX D1-D4,9	72 x 202 x 52	Ø 1-4,9 po 0,1	40	191,-
PPB 2024 BOX D5-D7,9	72 x 202 x 52	Ø 5-7,9 po 0,1	40	191,-
PPB 2025 BOX D8-D9,9	72 x 202 x 52	Ø 8-9,9 po 0,1	40	191,-
PPB 2026 BOX D10-D11,9	72 x 202 x 52	Ø 10-11,9 po 0,1	40	191,-
PPB 2027 BOX D12-D13,9	72 x 202 x 52	Ø 12-13,9 po 0,1	40	191,-
PPB 2028 BOX D1-D13,5	72 x 202 x 52	Ø 1-13,5 po 0,5 + 3,2 + 4,3 + 6,8	30	191,-
PPB 2071 BOX M3-M12	72 x 202 x 52	◊ pro závitníky M3-M12	28	191,-
PPB 2043 IK 2-10	72 x 52 x 52	◊ pro imbus klíče 2-10	8	107,-
PPB S1	308 x 202 x 72	◊ pro vrtáky Ø 1-13,9 po 0,1	200	1 161,-

◊ poznámka

Plastové boxy slouží pro uložení nástrojů a nářadí. Boxy je možno vkládat přímo do zásuvek, uchytit je do nosičů CNC nástrojů nebo je pomocí adaptérů montovat na pracovní desku, příp. stěnu. Boxy mají po obvodu rybinový systém, který umožňuje jejich vzájemné spojení do větších celků. Boxy jsou vyrobeny z ABS a standardně se dodávají v červené barvě. Alternativně je možno nabídnout také modré provedení.

V případě zájmu je možno nabídnout i boxy na kleštiny a elektrody hloubících strojů.

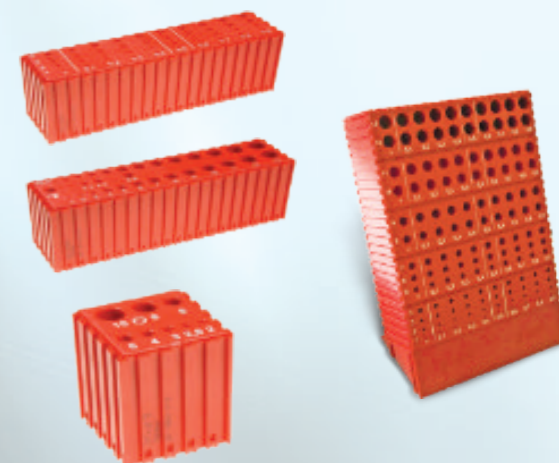

Skladové nádoby



Objednávací kód	Název	Vnější rozměr (mm)	Cena (Kč)
PPB 2030 Z1	zásuvka	83 x 91 x 300	136,-
PPB 2031 Z2	zásuvka	83 x 182 x 300	218,-
PPB 2081 ZP	paletová nádoba	100 x 150 x 400	186,-
PPB 2082	spojka palet. nádob	44 x 22 x 11	5,-
PPB 2083 PR	příčka palet. nádoby	89 x 144 x 7	23,-

Skladové nádoby slouží k uložení materiálu a drobných součástek. V nabídce jsou zásuvky určené pro uložení do skříní řady US a paletové nádoby s výklopnou čelní částí.



Rozšiřující prvky

Objednávací kód	Název	Vnější rozměr (mm)	Cena (Kč)
PPB 2029 MD 12 x 12	výplň	72 x 12 x 12	19,-
PPB 2019 MD 22 x 22	výplň	72 x 22 x 22	37,-
PPB 2020 K	klín pro montáž na stůl	46 x 102 x 100	104,-
PPB 2078 AP	EUROPERFO adaptér	97 x 100 x 19,5	100,-
PPB 2021 ST	štítek	36 x 75 x 4,5	15,-



VariBoxy



Objednávací kód	Vnější rozměr (mm)	Vnitřní rozměr (mm)	Počet zásuvek	Cena (Kč)
PPB 2661 VB	533 x 1002 x 355	78 x 99 x 310	48	16 374,-
PPB 2662 VB	533 x 1002 x 355	78 x 218 x 310	24	15 287,-
PPB 2663 VB	533 x 1002 x 355	164 x 215 x 308	12	12 920,-
PPB 2601 VB	85 x 118 x 346	78 x 99 x 310		194,-
PPB 2602 VB	85 x 236 x 346	78 x 218 x 310		262,-
PPB 2603 VB	174 x 236 x 346	164 x 215 x 308		408,-
PPB 2611 PR	78 x 107 x 7	◊ přepážka k PPB 2601 VB		37,-
PPB 2612 PR	78 x 225 x 7	◊ přepážka k PPB 2602 VB		49,-
PPB 2613 PR	164 x 224 x 7	◊ přepážka k PPB 2603 VB		78,-

◊ poznámka

Systém VariBoxů je variabilní stavebnicový systém vhodný zejména pro vybavení skladů a montážních pracovišť. Nakonfigurované zásuvkové bloky jsou vhodné pro skladování drobného materiálu a součástek. Zásuvky je možno použít také samostatně nebo v kombinaci s kovovými skříněmi řady US. Konstrukce korpusu je k dispozici v šedé nebo černé barvě. Zásuvky je možno objednat ve světle šedé, modré, červené nebo černé barvě.

V případě zájmu zpracujeme nabídku na sestavy VariBoxů dle požadavku zákazníka.



Speciální kufry a obaly

Disponujeme vlastní vývojovou dílnou na výrobu kufřů, obalů a transportních beden. Veškerý sortiment je ručně vyráběn z kvalitních komponent od renomovaných dodavatelů.

Nabízíme možnost zakázkové malosériové výroby v rozměrech přesně dle požadavku zákazníka. Zhotovíme pěnovou výplň uzpůsobenou tvaru a rozměrům uložených předmětů.

Kufry, bedny a obaly slouží zejména pro uložení zdravotnických potřeb a zařízení, nářadí a nástrojů, zbraní, audiovizuální a osvětlovací techniky, měřících přístrojů, výpočetní techniky apod.

Níže jsou uvedeny tři základní rozměrové varianty kufřů v provedení hliník, překlíčka a koženka bez vnitřního vybavení.

Objednávací kód	Délka (mm)	Hloubka (mm)	Výška (mm)	Cena (Kč)
KF 35 50 12 A	500	350	120	7 925,-
KF 40 60 15 A	600	400	150	8 465,-
KF 50 70 20 A	700	500	200	9 004,-

V případě zájmu nás prosím kontaktujte. Na základě předané specifikace zpracujeme konkrétní cenovou nabídku.



Sestavy plastových krabiček pro systémové zásuvky

Pro každou rozměrovou řadu systémových zásuvek skříní řady DKP a DSP jsme navrhli čtyři varianty sestav plastových krabiček. Sestavy slouží k rozčlenění vnitřního prostoru zásuvky pro přehledné ukládání nástrojů, nářadí, měřidel, materiálu a drobných součástí. Pokud by žádná z námi navržených sestav neodpovídala Vaším potřebám, je možno navrhnout individuálně nakonfigurovanou sestavu. Sestavy krabiček je možno v případě potřeby za příplatek doplnit pěnovou výstelkou, přepážkami nebo lůžky pro vodorovné uložení nástrojů.

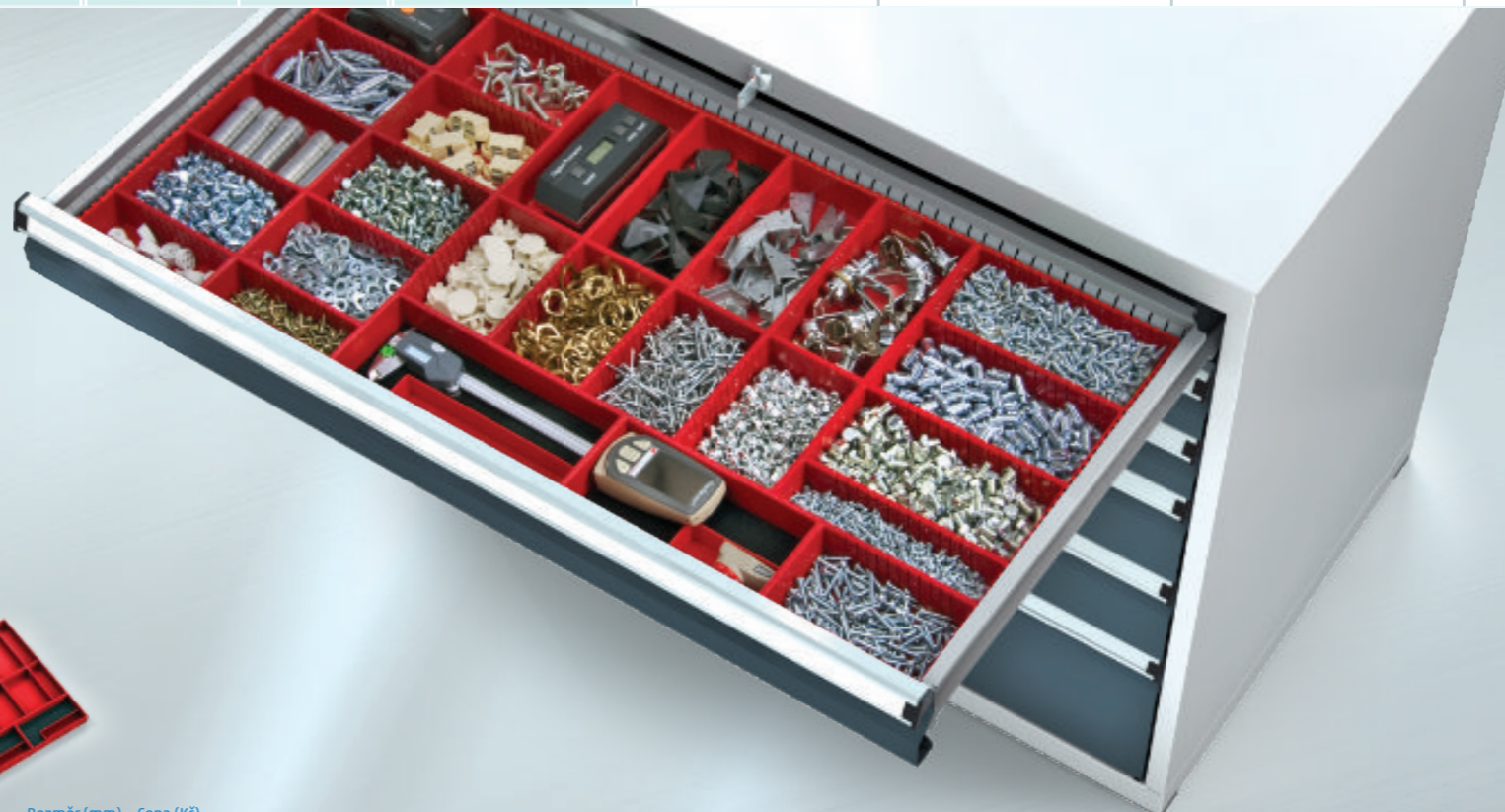

Zásuvky 2727

Objednávací kód PPB S 2727 1	Objednávací kód PPB S 2727 2	Objednávací kód PPB S 2727 3	Objednávací kód PPB S 2727 4
Rozměr (mm) 35 x 450 x 450	Rozměr (mm) 35 x 450 x 450	Rozměr (mm) 35 x 450 x 450	Rozměr (mm) 35 x 450 x 450
Cena (Kč) 1 305,-	Cena (Kč) 1 580,-	Cena (Kč) 1 299,-	Cena (Kč) 1 419,-

Zásuvky 3627

Objednávací kód PPB S 3627 1	Objednávací kód PPB S 3627 2	Objednávací kód PPB S 3627 3	Objednávací kód PPB S 3627 4
Rozměr (mm) 35 x 600 x 450	Rozměr (mm) 35 x 600 x 450	Rozměr (mm) 35 x 600 x 450	Rozměr (mm) 35 x 750 x 450
Cena (Kč) 1 521,-	Cena (Kč) 2 171,-	Cena (Kč) 1 697,-	Cena (Kč) 1 873,-

Zásuvky 3636

Objednávací kód PPB S 3636 1	Objednávací kód PPB S 3636 2	Objednávací kód PPB S 3636 3	Objednávací kód PPB S 3636 4
Rozměr (mm) 35 x 600 x 600	Rozměr (mm) 35 x 600 x 600	Rozměr (mm) 35 x 600 x 600	Rozměr (mm) 35 x 600 x 600
Cena (Kč) 2 029,-	Cena (Kč) 3 041,-	Cena (Kč) 2 315,-	Cena (Kč) 2 496,-

Zásuvky 4527

Objednávací kód PPB S 4527 1	Objednávací kód PPB S 4527 2	Objednávací kód PPB S 4527 3	Objednávací kód PPB S 4527 4
Rozměr (mm) 35 x 750 x 450	Rozměr (mm) 35 x 750 x 450	Rozměr (mm) 35 x 750 x 450	Rozměr (mm) 35 x 750 x 450
Cena (Kč) 2 066,-	Cena (Kč) 2 666,-	Cena (Kč) 2 192,-	Cena (Kč) 2 368,-

Zásuvky 4536

Objednávací kód PPB S 4536 1	Objednávací kód PPB S 4536 2	Objednávací kód PPB S 4536 3	Objednávací kód PPB S 4536 4
Rozměr (mm) 35 x 750 x 600	Rozměr (mm) 35 x 750 x 600	Rozměr (mm) 35 x 750 x 600	Rozměr (mm) 35 x 750 x 600
Cena (Kč) 2 755,-	Cena (Kč) 3 692,-	Cena (Kč) 2 965,-	Cena (Kč) 3 078,-

Zásuvky 5427

Objednávací kód PPB S 5427 1	Objednávací kód PPB S 5427 2	Objednávací kód PPB S 5427 3	Objednávací kód PPB S 5427 4
Rozměr (mm) 35 x 900 x 450	Rozměr (mm) 35 x 900 x 450	Rozměr (mm) 35 x 900 x 450	Rozměr (mm) 35 x 900 x 450
Cena (Kč) 2 281,-	Cena (Kč) 3 256,-	Cena (Kč) 2 546,-	Cena (Kč) 2 862,-

Zásuvky 5436

Objednávací kód PPB S 5436 1	Objednávací kód PPB S 5436 2	Objednávací kód PPB S 5436 3	Objednávací kód PPB S 5436 4
Rozměr (mm) 35 x 900 x 600	Rozměr (mm) 35 x 900 x 600	Rozměr (mm) 35 x 900 x 600	Rozměr (mm) 35 x 900 x 600
Cena (Kč) 3 041,-	Cena (Kč) 4 563,-	Cena (Kč) 3 472,-	Cena (Kč) 3 716,-

Počítačové skříně



Objednávací kód	Cena (Kč)	Objednávací kód	Cena (Kč)
CSP 65 1 C	21 023,-	CSS 65 1 C	18 048,-

Základní počítačová skříň je určena pro umístění počítače s LCD monitorem a periférií v provozních podmínkách. Horní část skříně je vybavena prosklenými dvířky s výplní ze 4 mm silného bezpečnostního skla. Slouží pro umístění LCD monitoru bez stojánku až do velikosti 20". Monitor maximální hloubky 115 mm se instaluje přímo na držák skříně s otvory ve standardu VESA 75 nebo 100 mm. Velikost prostoru pro monitor je 470 x 570 x 115 mm. Klávesnice a myš je umístěna na vnější ploše spodní části skříně před dvířky na monitor. Ve spodní části je prostor určený pro umístění počítače, tiskárny, příp. jiných komponent. Součástí standardní výbavy je police přestavitelná po 25 mm. V zadní stěně jsou namontovány krytky s větracími otvory a kabelovou průchodkou. K dispozici je provedení se soklem s výškovou rektifikací a provedení s podvozkem. Skříň je připravena pro instalaci doplňkového příslušenství.



Výsuvnou polici na tiskárnu je možno nainstalovat do skříně v provedení A a B. Výškově ji lze přestavovat po 25 mm. Nosnost police je 40 kg, výšuv je 350 mm, využitelná plocha police je 530 x 420 mm.

Objednávací kód	Cena (Kč)
POV CS 65 1	1 079,-



Do spodní části skříně v provedení A a B je možno namontovat lišty pro instalaci 19" rackových komponent. K dispozici je využitelná výška 17U. Snadno tak můžete významně rozšířit funkčnost počítačové skříně a vytvořit z ní např. serverovou skříň.

Objednávací kód	Cena (Kč)
RCK CS 65 A	783,-

Rozvodnu je možno nainstalovat do zadní stěny počítačových skříní. Možná je instalace do horní nebo spodní části spodního uzamykatelného oddílu. Instalace ze zadní strany skříně nezměňuje vnitřní využitelný prostor skříně.

Objednávací kód	Cena (Kč)
EGK CS 65 4Z	5 000,-

Rozvodnu s funkcí nuceného odvětrávání je možno nainstalovat do zadní stěny počítačových skříní. Možná je instalace do horní nebo spodní části spodního uzamykatelného oddílu. Instalace do zadní stěny skříně nezměňuje vnitřní využitelný prostor skříně.

Objednávací kód	Cena (Kč)
EGK CS 65 4ZV	7 249,-



Objednávací kód	Cena (Kč)	Objednávací kód	Cena (Kč)
CSP 65 1 A	25 239,-	CSS 65 1 A	22 264,-

Počítačová skříň je určena pro umístění počítače a periférií v provozních podmínkách. Horní část skříně je vybavena prosklenými dvířky s výplní ze 4 mm silného bezpečnostního skla. Slouží pro umístění LCD monitoru na stojánku, příp. CRT monitoru až do velikosti 20". Velikost prostoru pro monitor je 470 x 570 x 550 mm. Výsuvná police na klávesnici a myš je umístěna pod uzamykatelnými sklopnými dvířky. Ve spodní části je prostor určený pro umístění počítače, tiskárny, příp. jiných komponent. Součástí standardní výbavy je police přestavitelná po 25 mm. V zadní stěně jsou namontovány krytky s větracími otvory a kabelovou průchodkou. K dispozici je provedení se soklem s výškovou rektifikací a provedení s podvozkem. Skříň je připravena pro instalaci doplňkového příslušenství.

Za příplatek je možno objednat výsuvnou polici na tiskárnu, lišty pro instalaci 19" rackového příslušenství, případně rozvodnu se zásuvkami nebo kombinovanou rozvodnu se zásuvkami a ventilátorem. Rozvodny se instalují do zadní stěny skříně.

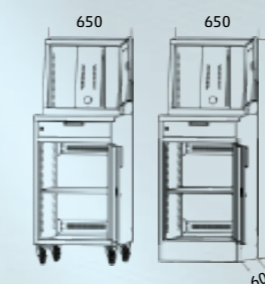

Objednávací kód	Cena (Kč)	Objednávací kód	Cena (Kč)
CSP 65 1 B	25 516,-	CSS 65 1 B	22 539,-

Počítačová skříň je určena pro umístění počítače s LCD monitorem a periférií v provozních podmínkách. Horní část skříně je vybavena prosklenými dvířky s výplní ze 4 mm silného bezpečnostního skla. Slouží pro umístění LCD monitoru bez stojánku až do velikosti 20". Monitor maximální hloubky 115 mm se instaluje přímo na držák skříně s otvory ve standardu VESA 75 nebo 100 mm. Velikost prostoru pro monitor je 470 x 570 x 115 mm. Výsuvná police na klávesnici a myš je umístěna pod uzamykatelnými sklopnými dvířky. Ve spodní části je prostor určený pro umístění počítače, tiskárny, příp. jiných komponent. Součástí standardní výbavy je police přestavitelná po 25 mm. V zadní stěně jsou namontovány krytky s větracími otvory a kabelovou průchodkou. K dispozici je provedení se soklem s výškovou rektifikací a provedení s podvozkem. Skříň je připravena pro instalaci doplňkového příslušenství.

Skříně na hasicí přístroje a lékárničky











Skříně na hasicí přístroje vyrábíme ve dvou verzích. Skříně určené pro umístění v interiéru mají označení HPI, skříně pro umístění v exteriéru mají stříšku z pozinkovaného plechu a označení HPV.

Skříně jsou konstruovány jako odolné svařence s plnou zadní stěnou a křídlovými dveřmi. V plášti dveří je integrován držák klíče umístěný za rozbitným sklíčkem. Skříňka je vybavena otvory pro umístění plomby. V nabídce jsou skříňky ve velikosti pro hasicí přístroj 6 Kg ve dvou výškách, pro hasicí přístroj 9 kg a hasicí přístroj CO2. K dispozici jsou verze pro 1 - 4 hasicí přístroje. Skříňky jsou opatřeny samolepkou se symbolem hasicího přístroje. Povrchová úprava je řešena práškovou barvou, standardně v RAL 3000 - červená, alternativně je možno skříně dodat v bílé barvě. Součástí dodávky jsou dva klíče a materiál pro kotvení do stěny. Za příplatek je možno dodat skříňky v nerez provedení nebo ve verzi určené pro zabudování do stěny.

Doporučené využití:

- obchody a supermarkety
- parkoviště a garáže
- kancelářské a administrativní budovy
- bytové domy
- výrobní haly
- hotely





Interiérové skříně na hasicí přístroje

 Objednávací kód: HPI 6 1 A Cena (Kč): 1 778,-	 Objednávací kód: HPI 6 2 A Cena (Kč): 2 223,-	 Objednávací kód: HPI 6 4 A Cena (Kč): 4 221,-
 Objednávací kód: HPI 6 1 B Cena (Kč): 1 956,-	 Objednávací kód: HPI 6 2 B Cena (Kč): 2 460,-	 Objednávací kód: HPI 6 4 B Cena (Kč): 4 651,-
 Objednávací kód: HPI 9 1 A Cena (Kč): 2 281,-	 Objednávací kód: HPI 9 2 A Cena (Kč): 2 858,-	 Objednávací kód: HPI 9 4 A Cena (Kč): 5 392,-
 Objednávací kód: HPI CO 1 A Cena (Kč): 2 132,-	 Objednávací kód: HPI CO 2 A Cena (Kč): 2 964,-	 Objednávací kód: HPI CO 4 A Cena (Kč): 5 481,-

Exteriérové skříně na hasicí přístroje

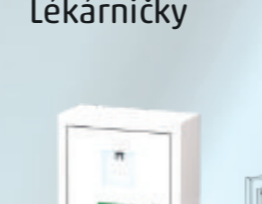
 Objednávací kód: HPV 6 1 A Cena (Kč): 2 370,-	 Objednávací kód: HPV 6 2 A Cena (Kč): 3 407,-	 Objednávací kód: HPV 6 4 A Cena (Kč): 6 296,-
 Objednávací kód: HPV 6 1 B Cena (Kč): 2 548,-	 Objednávací kód: HPV 6 2 B Cena (Kč): 3 645,-	 Objednávací kód: HPV 6 4 B Cena (Kč): 6 725,-
 Objednávací kód: HPV 9 1 A Cena (Kč): 2 964,-	 Objednávací kód: HPV 9 2 A Cena (Kč): 4 221,-	 Objednávací kód: HPV 9 4 A Cena (Kč): 7 778,-
 Objednávací kód: HPV CO 1 A Cena (Kč): 2 726,-	 Objednávací kód: HPV CO 2 A Cena (Kč): 4 148,-	 Objednávací kód: HPV CO 4 A Cena (Kč): 7 556,-

Lékárničky

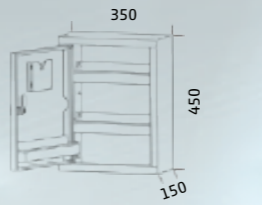
 Objednávací kód: LK 1 S C1 Cena (Kč): 1 910,-	 Objednávací kód: LK 2 S C1 Cena (Kč): 2 195,-	 Objednávací kód: LK 3 S C1 Cena (Kč): 3 197,-
 Objednávací kód: * LK 1 S OB1 Cena (Kč): 1 828,-	 Objednávací kód: * LK 2 S OB1 Cena (Kč): 2 113,-	 Objednávací kód: * LK 3 S OB1 Cena (Kč): 3 114,-

* verze s jednoduchým uzavíráním otočným uzávěrem

Kovové lékárničky jsou konstruovány jako odolné svařence. Nabízíme je ve třech rozměrových řadách a dvou verzích s jednoduchým uzavíráním otočným uzávěrem nebo s uzamykáním cylindrickým zámekem a držákem klíče umístěným za rozbitným sklíčkem. Základní verze lékárniček mají poličky v korpusu i dveřích vybavené zvýšeným okrajem bránícím vypadnutí uloženého zdravotnického materiálu. Lékařničky jsou vybavené samolepkou s příslušným symbolem.

Povrchová úprava

Standardní povrchová úprava je určena pro normální interiérové prostředí bez agresivních vlivů. Povrch kovových dílců je v lakovací lince IDEAL-LINE předupraven nanesením vrstvy železitého fosfátu. To zajišťuje kvalitní přilnutí práškové barvy ke kovovému podkladu. Následně je v automatické lakovací kabině GEMA MagicCylinder II nanesena v elektrostatickém poli prášková barva požadovaného odstínu. Ta se ve vypalovací peci vytvrdí při teplotě 180 °C. Výsledná vrstva laku je zdravotně nezávadná, pružná a odolná proti poškrábání.

Prášková barva
Fosfát
Ocelový plech

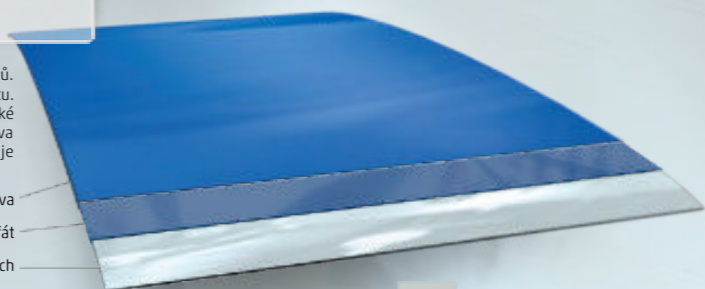

Barevné kombinace korpusu lakovaného barevným odstínem RAL 7035 - světle šedá a dveří lakovaných kterýmkoliv odstínem z barevné palety KLASIK jsou zahrnuty v základní ceně a není za ně účtován žádný příplatek.

Lakování ostatními barevnými odstíny dle barevné palety RAL je možné za individuálně daný příplatek.

Siluety



Bezpečnostní instrukce

Nepřekračujte maximální povolenou nosnost polic, zásuvek a korpusů. Maximální nosnost polic a zásuvek je udávána pro plošné statické zatěžování.

Při ukládání předmětů do skříní dbejte na správné rozložení hmotnosti. Nejtěžší předměty ukládejte do spodních polic nebo zásuvek a nelehčí do horních.

Pokud je to technicky možné, ukotvěte korpusy ke stěně nebo podlaze. V případě instalace zadními stěnami proti sobě korpusy vzájemně sešroubujte.

Zásuvkové skříně, u nichž se při instalaci nepočítá s kotvením, doporučujeme volit v provedení s blokací vysunutí více zásuvek. Tento systém slouží jako ochrana proti převrácení vlivem změny těžiště.

U pojízdných verzí zásuvkových kontejnerů doporučujeme vybavit zásuvky pojistkou proti jejich samovolnému vysunutí. Pojistka brání vysunutí odemčených zásuvek při jízdě po nakloněné rovině.

U pojízdných verzí kontejnerů, které nejsou vybaveny pojistkou proti samovolnému vysunutí zásuvek, musí být během jízdy zásuvky vždy řádně uzamčeny.

Předměty uložené v zásuvce nesmí přesahovat přes hranu bočních stěn zásuvek.

Nestoupejte na police nebo do zásuvek.

Používejte pouze originální doplňky a příslušenství schválené výrobcem.



Za individuálně daný příplatek provedeme povrchovou úpravu našich výrobků speciální ESD vodivou barvou. Ta je dostupná ve světle šedém provedení s rozptýlenými tmavými částicemi. Součástí úpravy je zároveň vodivé spojení pohyblivých součástí výrobku.

ESD povrchová úprava Odstín korpusu

ESD povrchová úprava Odstín dveří, zásuvek

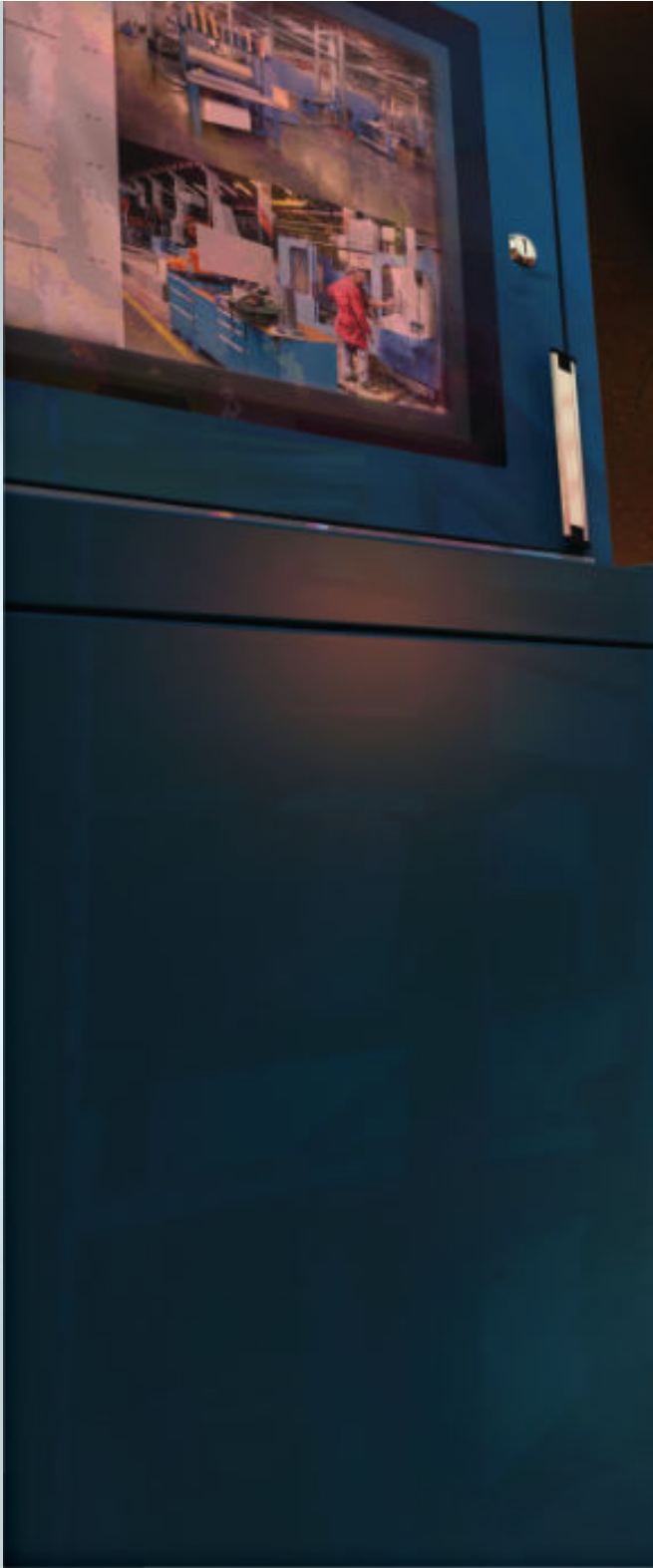

ALFA 3, s.r.o.
Husova 263
538 54 Luže

Tel.: +420 469 671 295

e-mail: obchod@alfa3.cz

Aktuální seznam autorizovaných prodejců naleznete na www.alfa3.cz



Certifikace výrobního závodu.

REV1_2022